

- Decorative radiators ■ Comfortable indoor ventilation
- Heating and cooling ceilings ■ Industrial air cleaning

Zehnder EVO 1



EN Quick Guide

PL Skrócona instrukcja

CZ Stručný průvodce

SK Stručný sprievodca

HU Gyors útmutató

RO Ghid rapid

BG Кратко ръководство

SI Hitri vodnik

EN

PL

CZ

SK

HU

RO

BG

SI



always the best climate

Zehnder EVO 1 ventilation unit

Refer to the full installation and use manuals for additional information and instructions. To download them, scan the QR codes at the back of this quick guide.

Zehnder EVO 1 is a centralised mechanical ventilation unit with high-efficiency recovery unit (recovery of heat alone in HRV units, recovery of heat and humidity in ERV units) which expels stale air while simultaneously supplying fresh air to rooms.

It can be installed in homes, offices and similar locations.

Safety instructions - General notes

- Zehnder EVO 1 can only be used if it has been installed by a specialist engineer in accordance with current regulations and the instructions provided in the full installation manual.
- Do not open or modify the ventilation unit. Physical or software changes cause the loss of warranty cover and may lead to malfunctions or personal injury.
- Do not start up the ventilation unit when open: the electrical voltage and the movement of the fans may cause personal injury.



⚠ Unless otherwise required in this manual, keep the unit operating at all times. Otherwise, damp may build up and mould may form.

⚠ **WARNING! Hazardous electric voltage.**

- In the event of a natural disaster, disconnect the power supply.

⚠ **Safety instructions - Installation**

- Always comply with general and local regulations with regard to building construction, safety and installation. Install a safety circuit breaker for disconnection of the power supply. Comply with the instructions provided in the installer manual.
- Connected to a 230 V - 50 Hz mains power supply; a circuit breaker should be installed.
- Install the unit in a location where the temperature and humidity are always within the range specified in the installation manual.
- Do not install in locations with saunas or swimming-pools, excessive humidity, excessive dust or harmful or potentially corrosive substances.
- Check that there is sufficient space for the air distribution system in the installation area. Leave the ventilation unit completely accessible to enable maintenance procedures.

EN

PL

CZ

SK

HU

RO

BG

SI



Installation

 **Disconnect the power supply.**

Check the spaces available before starting installation.

The fittings for connection to the distribution system can be turned through 90°. Follow the instructions provided in the installation manual.

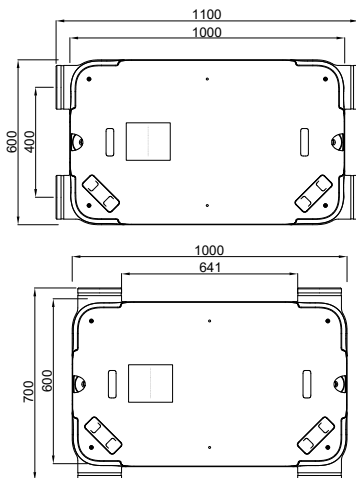

Handle the Zehnder EVO unit with care. Two people are always required to lift the unit. Do not lift the unit by the fittings as this may damage them.

Open the top of the cardboard packaging. Lift the ventilation unit and place it on a clean, soft surface. Use the cardboard box as template for drilling the holes required for installation.

The brackets supplied can be used on either the long or the short side of the unit. In the latter case, the supports already installed on the unit have to be moved to new positions. Refer to the installation manual.

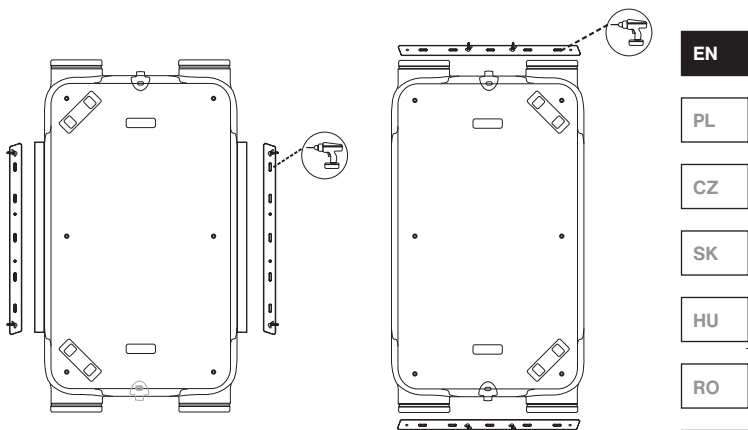

The unit can be ceiling-mounted in the default “factory version” or in “mirror version”, obtained by placing a jumper over connectors 9 and 10.

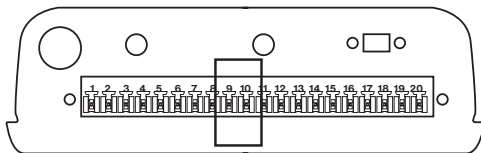

When ceiling-mounted, the unit must NOT be sloping; it must be levelled.

 **This diagram ONLY applies for ceiling-mounting**

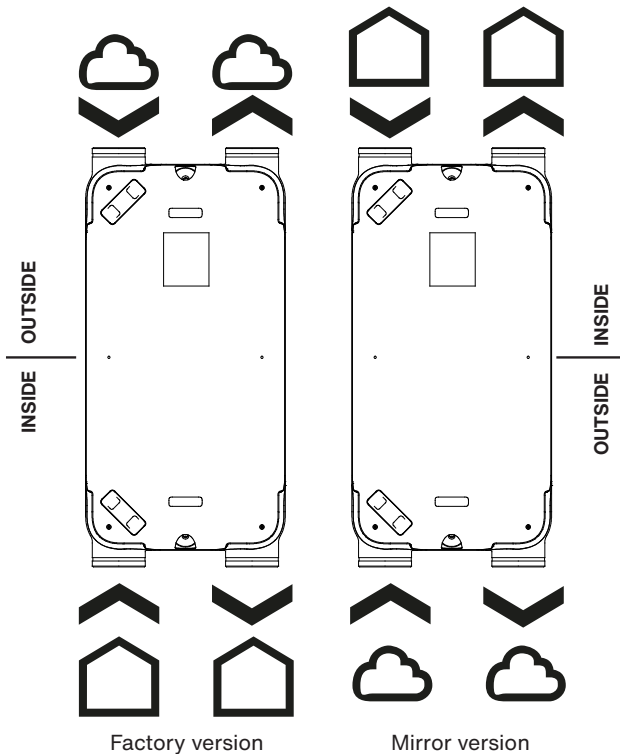

IMPORTANT!

Modification of the model from right-hand to left-hand
“Mirror version” is NOT possible for models: EVO 1 HRV PR
and EVO 1 ERV PR

! For wall-mounting, the following instructions **MUST** be complied with.

The unit must be installed vertically, and levelled on the vertical plane, to enable effective condensate drainage.

The unit must only be installed with the control board connector facing upward.

EN

PL

CZ

SK

HU

RO

BG

SI

Correct installation

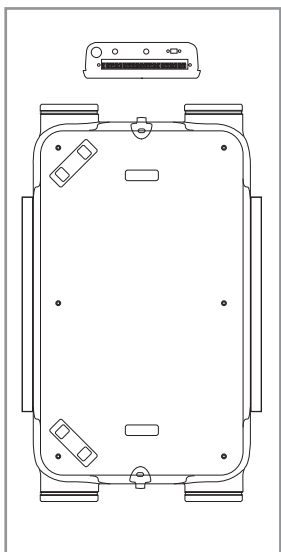

INCORRECT installations

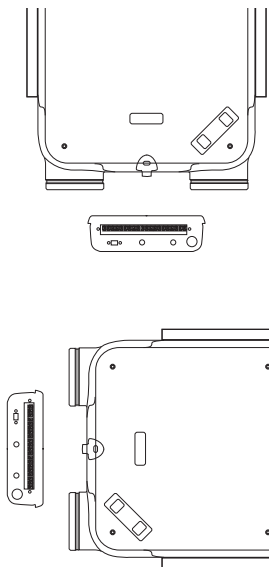

The HRV unit must **ONLY** be installed in “mirror version”, with the outside air inlet and stale air outlet connection point facing downward

Correct installation

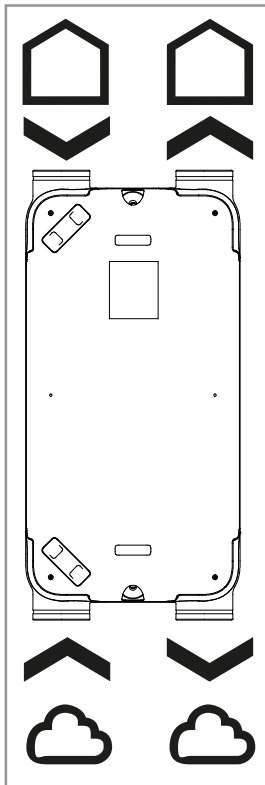

INCORRECT installation

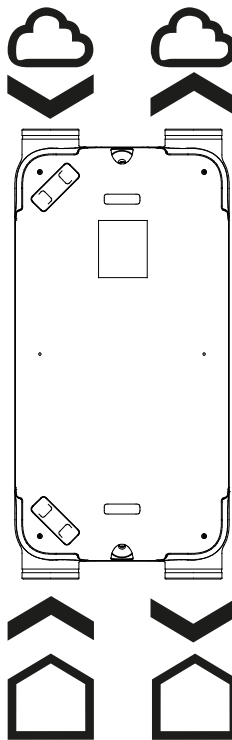

Installing the condensate drain

Zehnder EVO 1 HRV and Zehnder EVO 1 HRV PR units must be connected to a condensate drain system with unobstructed flow, protected from frost.

Screw the 1/2" male threaded siphon (not included in the supply package, must be ordered separately) onto the unit's condensate drain fitting. Install the siphon so that it can easily be removed during maintenance.

The unit's condensate drain connection may be pointing horizontally or downwards.

In the event of horizontal installation, the gradient of the condensate drain system must not be horizontal or towards the unit.

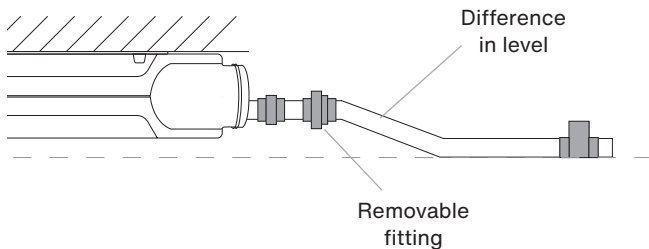

In EVO 1 HRV and EVO 1 HRV PR units only one condensate drain is connected; the other one must be plugged.

In EVO 1 ERV and EVO 1 ERV PR units both condensate drains must be plugged.

The plugs are supplied.

EN

PL

CZ

SK

HU

RO

BG

SI

Schematic diagram

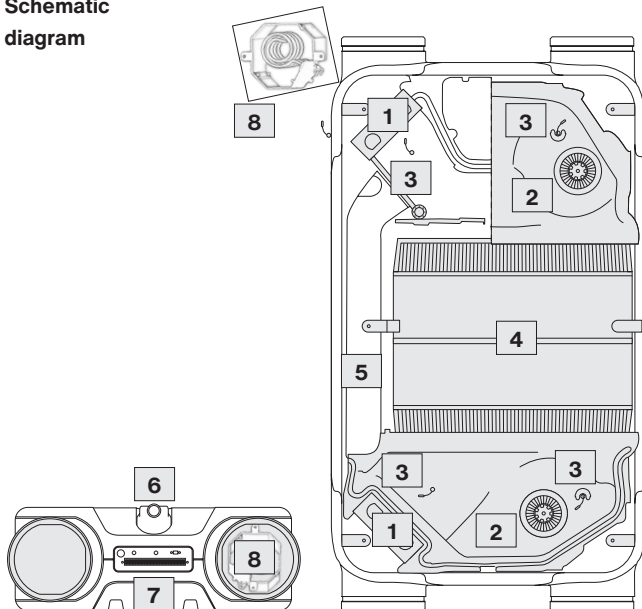

1	High-performance filters
2	Energy-saving fans
3	Temperature sensors
4	High-efficiency heat exchanger
5	Automatic bypass
6	Condensate drain
7	Electrical connections
8	Electric preheater (in HRV PR and ERV PR versions)



Control accessories

The unit is supplied WITHOUT control accessories. Refer to the user manual or installation manual for the accessories available.

The following is an overview of the electrical connections

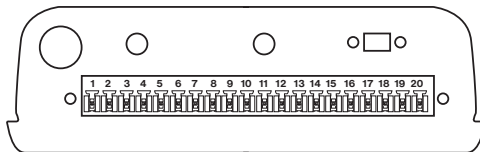

1	Home automation - 10 V	11	Not used
2	Home automation - 0 V	12	Selector switch 1V common
3	Home automation - volt free contact	13	Selector switch 2V
4	Home automation - volt free contact	14	Selector switch 3V
5	Not used	15	Preheater 230 V output (**)
6	Not used	16	Preheater ground output (**)
7	After-heater 10 V output (*)	17	Preheater neutral output (**)
8	After-heater 10 V output 0 V (*)	18	Not used
9	"Mirror mode" NO/NC (*)	19	Not used
10	"Mirror mode" NO/NC (*)	20	Not used

(*) Pin not used on models Zehnder EVO 1 HRV PR and Zehnder EVO 1 ERV PR

(**) In models with preheater included as standard, these pins are used for the after-heater (optional) and not for the preheater

EN

PL

CZ

SK

HU

RO

BG

SI



Jednostka wentylacyjna Zehnder EVO 1

Dodatkowe informacje i instrukcje można znaleźć w pełnych instrukcjach montażu i użytkowania. Aby je pobrać, zeskanuj kody QR znajdujące się z tyłu niniejszej skróconej instrukcji.

Zehnder EVO 1 to scentralizowany system wentylacji mechanicznej z wysokowydajną jednostką odzysku (odzysk samego ciepła w jednostkach HRV, odzysk ciepła i wilgoci w jednostkach ERV), który usuwa zużyte powietrze, jednocześnie dostarczając świeże powietrze do pomieszczeń.

Może być instalowany w domach, biurach i podobnych lokalizacjach.

Instrukcje bezpieczeństwa - Uwagi ogólne

- Zehnder EVO 1 może być używany tylko wtedy, gdy został zainstalowany przez wyspecjalizowanego instalatora zgodnie z obowiązującymi przepisami i informacjami zawartymi w pełnej instrukcji montażu.
- Nie wolno otwierać ani modyfikować urządzenia wentylacyjnego. Zmiany fizyczne lub programowe powodują utratę gwarancji i mogą prowadzić do nieprawidłowego działania lub obrażeń ciała.
- Nie uruchamiaj urządzenia wentylacyjnego, gdy jest otwarte: napięcie elektryczne i ruch wentylatorów mogą spowodować obrażenia ciała.



! O ile niniejsza instrukcja nie stanowi inaczej, urządzenie powinno działać przez cały czas. W przeciwnym razie może dojść do gromadzenia się wilgoci i powstawania pleśni.

! **OSTRZEŻENIE! Niebezpieczne napięcie elektryczne.**

- W przypadku klęski żywiołowej należy odłączyć zasilanie.

! **Instrukcje bezpieczeństwa - Instalacja**

- Należy zawsze przestrzegać ogólnych i lokalnych przepisów dotyczących konstrukcji budynku, bezpieczeństwa i instalacji. Zainstalować wyłącznik bezpieczeństwa w celu odłączenia zasilania. Postępuj zgodnie z informacjami zawartymi w instrukcji montażu.
- Podłączony do zasilania sieciowego 230 V - 50 Hz; należy zainstalować wyłącznik nadprądowy.
- Urządzenie należy zainstalować w miejscu, w którym temperatura i wilgotność zawsze mieszczą się w zakresie określonym w instrukcji montażu.
- Nie instalować w miejscach, w których znajdują się sauny, baseny, gdzie występuje nadmierna wilgotność, nadmierne zapylenie, szkodliwe lub potencjalnie żrące substancje.
- Sprawdzić, czy w miejscu instalacji jest wystarczająco dużo miejsca na system dystrybucji powietrza. Należy pozostawić pełny dostęp do urządzenia wentylacyjnego, aby umożliwić przeprowadzenie procedur konserwacyjnych.

EN

PL

CZ

SK

HU

RO

BG

SI



Instalacja

Odłącz zasilanie.

Przed rozpoczęciem instalacji należy sprawdzić dostępne miejsca.

Króćce do podłączenia do systemu dystrybucji można obrócić o 90°. Postępuj zgodnie z informacjami zawartymi w instrukcji montażu.

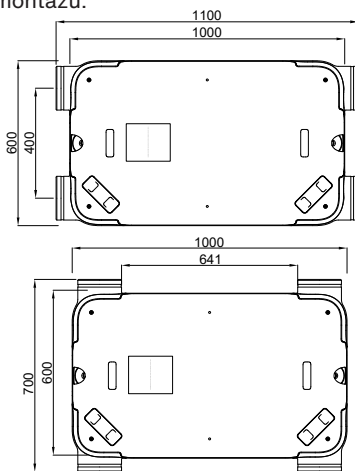

Z urządzeniem Zehnder EVO należy obchodzić się ostrożnie. Do podnoszenia urządzenia zawsze potrzebne są dwie osoby. Nie należy podnosić urządzenia za króćce, ponieważ może to spowodować ich uszkodzenie.

Otwórz górną część kartonowego opakowania. Podnieś urządzenie wentylacyjne i umieść je na czystej, miękkiej



powierzchni. Użyj kartonu jako szablonu do wywiercenia otworów wymaganych do instalacji.

Dostarczone wsporniki mogą być używane zarówno po długiej, jak i krótkiej stronie urządzenia. W tym drugim przypadku, wsporniki już zainstalowane na jednostce muszą zostać



EN

PL

CZ

SK

HU

RO

BG

SI

przesunięte do nowych pozycji. Patrz instrukcja montażu. Urządzenie może być montowane na suficie w domyślnej "wersji fabrycznej" lub w "wersji lustrzanej", uzyskanej poprzez umieszczenie zworki na złączach 9 i 10.

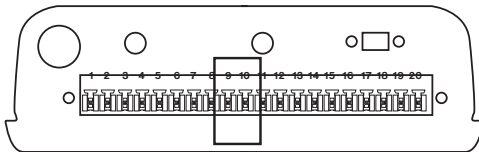

W przypadku montażu sufitowego urządzenie NIE może być nachylone; musi być wypoziomowane.



 Ten schemat dotyczy TYLKO montażu sufitowego

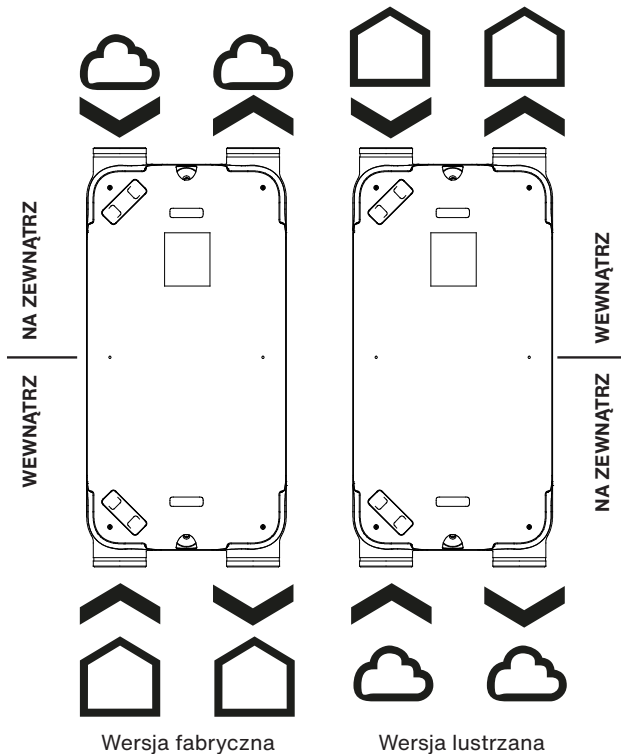

WAŻNE!

Modyfikacja modelu z wersji prawostronnej na lewostronną "Wersja lustrzana" NIE jest możliwa dla modeli:
EVO 1 HRV PR i EVO 1 ERV PR

! W przypadku montażu na ścianie **MUSZĄ** być przestrzegane poniższe wytyczne.

Urządzenie musi być zainstalowane pionowo i wypoziomowane w płaszczyźnie pionowej, aby umożliwić skuteczne odprowadzanie skroplin.

Urządzenie może być instalowane wyłącznie ze złączem płyty sterowania skierowanym do góry.

Prawidłowa instalacja

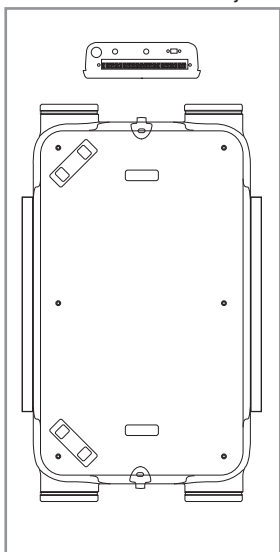

NIEPRAWIDŁOWE instalacje

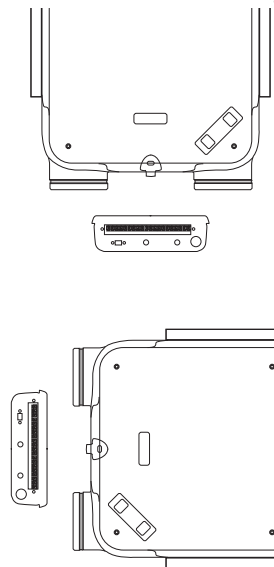

EN

PL

CZ

SK

HU

RO

BG

SI

Jednostkę HRV należy instalować WYŁĄCZNIE w wersji lustrzanej, z wlotem powietrza zewnętrznego i wylotem zużytego powietrza skierowanymi w dół.

Prawidłowa instalacja

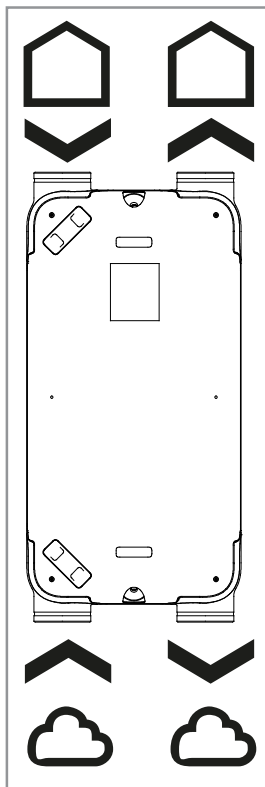

NIEPRAWIDŁOWA instalacja

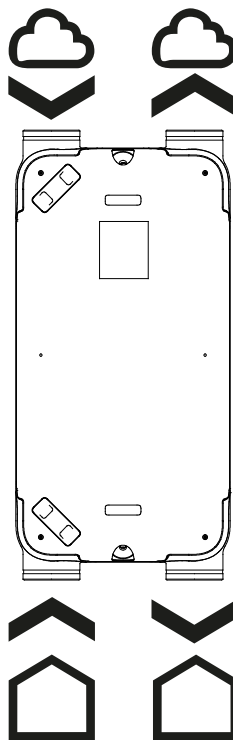

Instalacja odpływu kondensatu

Jednostki Zehnder EVO 1 HRV i Zehnder EVO 1 HRV PR muszą być podłączone do systemu odprowadzania skroplin z niezakłóconym przepływem, chronionego przed mrozem.

Przykręć syfon z gwintem zewnętrznym 1/2" (nie wchodzi w skład zestawu, należy go zamówić oddzielnie) do złącza odpływu skroplin urządzenia. Syfon należy zamontować w taki sposób, aby można go było łatwo wyjąć podczas konserwacji.

Przyłącze odpływu skroplin urządzenia może być skierowane poziomo lub w dół.

W przypadku instalacji poziomej nachylenie systemu odprowadzania skroplin nie może być poziome ani skierowane w stronę urządzenia.

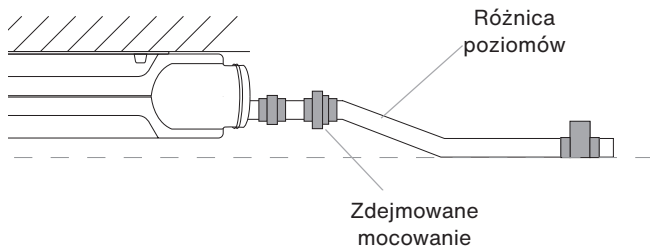

W urządzeniach EVO 1 HRV i EVO 1 HRV PR podłączony jest tylko jeden odpływ skroplin; drugi musi być zaślepiony.

W urządzeniach EVO 1 ERV i EVO 1 ERV PR oba odpływy skroplin muszą być zaślepione.

Korki są dostarczane w zestawie.

EN

PL

CZ

SK

HU

RO

BG

SI

Schemat

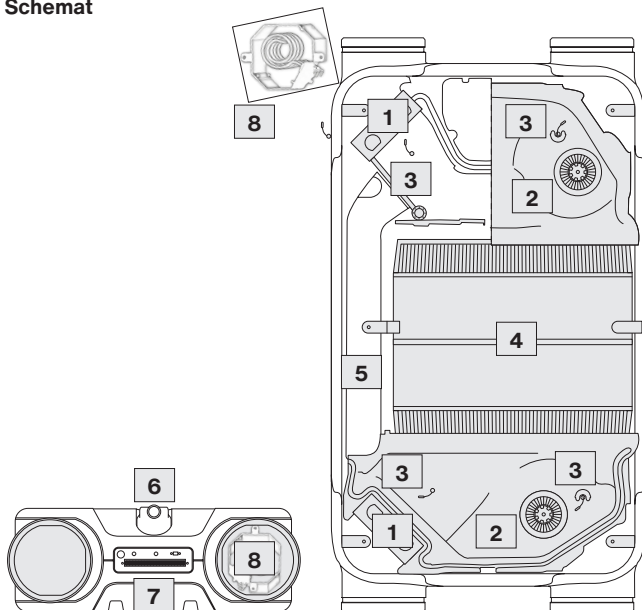

1	Filtry o wysokiej wydajności
2	Energooszczędne wentylatory
3	Czujniki temperatury
4	Wysokowydajny wymiennik ciepła
5	Automatyczne obejście
6	Odpyw kondensatu
7	Połączenia elektryczne
8	Elektryczna nagrzewnica wstępna (w wersjach HRV PR i ERV PR)

Akcesoria sterujące

Urządzenie jest dostarczane BEZ akcesoriów sterujących. Informacje na temat dostępnych akcesoriów można znaleźć w instrukcji obsługi lub montażu.

Poniżej przedstawiono przegląd połączeń elektrycznych

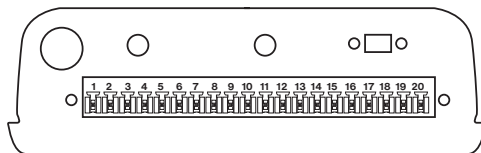

1	Automatyka domowa - 10 V	11	Nie używane
2	Automatyka domowa - 0 V	12	Przełącznik wyboru 1V wspólny
3	Automatyka domowa - styk beznapięciowy	13	Przełącznik wyboru 2V
4	Automatyka domowa - styk beznapięciowy	14	Przełącznik wyboru 3V
5	Nie używane	15	Wyjście nagrzewnicy wst. 230 V (**)
6	Nie używane	16	Wyjście uziemienia nagrzewnicy wst. (**)
7	Wyjście 10 V nagrzewnicy wtórnej (*)	17	Wyjście neutralne nagrzewnicy wst. (**)
8	Wyjście nagrzewnicy wtórnej 10 V 0 V (*)	18	Nie używane
9	"Tryb lustrzany" NO/NC (*)	19	Nie używane
10	"Tryb lustrzany" NO/NC (*)	20	Nie używane

(*) Pin nie jest używany w modelach Zehnder EVO 1 HRV PR i Zehnder EVO 1 ERV PR.

(**) W modelach z nagrzewnicą wstępną w standardzie, styki te są używane do nagrzewnicy wtórnej (opcja), a nie do nagrzewnicy wstępnej.

EN

PL

CZ

SK

HU

RO

BG

SI

Větrací jednotka Zehnder EVO 1

Další informace a pokyny naleznete v úplných návodech k instalaci a používání. Chcete-li si je stáhnout, naskenujte kód QR na zadní straně tohoto stručného průvodce.

Zehnder EVO 1 je centrální mechanická větrací jednotka s vysoce účinnou rekuperací (rekuperace samotného tepla u jednotek HRV, rekuperace tepla a vlhkosti u jednotek ERV), která vytlačuje znehodnocený vzduch a současně přivádí čerstvý vzduch do místností.

Lze jej instalovat v domácnostech, kancelářích a na podobných místech.

Bezpečnostní pokyny - Obecné pokyny

- Zehnder EVO 1 lze používat pouze v případě, že byl instalován odborným technikem v souladu s platnými předpisy a pokyny uvedenými v úplném návodu k instalaci.
- Ventilační jednotku neotevírejte ani neupravujte. Fyzické nebo softwarové změny způsobují ztrátu záručního krytí a mohou vést k poruchám nebo zranění osob.
- Ventilační jednotku neuvádějte do provozu v otevřeném stavu: elektrické napětí a pohyb ventilátorů mohou způsobit zranění osob.



! Pokud není v této příručce uvedeno jinak, udržujte přístroj stále v provozu. V opačném případě může docházet k hromadění vlhkosti a vzniku plísní.

! POZOR! Nebezpečné elektrické napětí.

- V případě přírodní katastrofy odpojte napájení.

! Bezpečnostní pokyny - Instalace

- Vždy dodržujte obecné a místní předpisy týkající se stavební konstrukce, bezpečnosti a instalace. Nainstalujte bezpečnostní jistič pro odpojení napájení. Postupujte podle pokynů uvedených v instalační příručce.
- Připojení k elektrické síti 230 V - 50 Hz; měl by být instalován jistič.
- Jednotku instalujte na místě, kde se teplota a vlhkost vždy pohybují v rozmezí uvedeném v instalační příručce.
- Neinstalujte v místech, kde se nachází sauny nebo bazény, kde je nadměrná vlhkost, nadměrná prašnost nebo kde se vyskytují škodlivé nebo potenciálně korozivní látky.
- Zkontrolujte, zda je v prostoru instalace dostatek místa pro rozvod vzduchu. Ventilační jednotku ponechte zcela přístupnou, aby bylo možné provádět údržbu.

EN

PL

CZ

SK

HU

RO

BG

SI



Instalace

 **Odpojte napájení.**

Před zahájením instalace zkontrolujte, zda jsou k dispozici volné prostory.

Vzduchová hrdla lze otočit o 90°. Postupujte podle pokynů uvedených v instalační příručce.

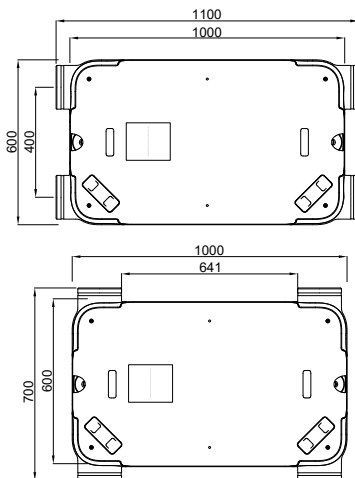

S jednotkou Zehnder EVO zacházejte opatrně. Ke zvedání jednotky jsou vždy zapotřebí dvě osoby. Nezvedejte jednotku za vzduchové hrdla, mohlo by dojít k jeho poškození.

Otevřete horní část kartonového obalu. Zvedněte ventilační jednotku a položte ji na čistý, měkký povrch. Kartonovou krabici použijte jako šablonu pro vyvrtání otvorů potřebných k instalaci.



Dodávané držáky lze použít na dlouhé i krátké straně jednotky.
V druhém případě je třeba již instalované podpěry na jednotce přemístit do nových poloh. Viz instalační příručka.

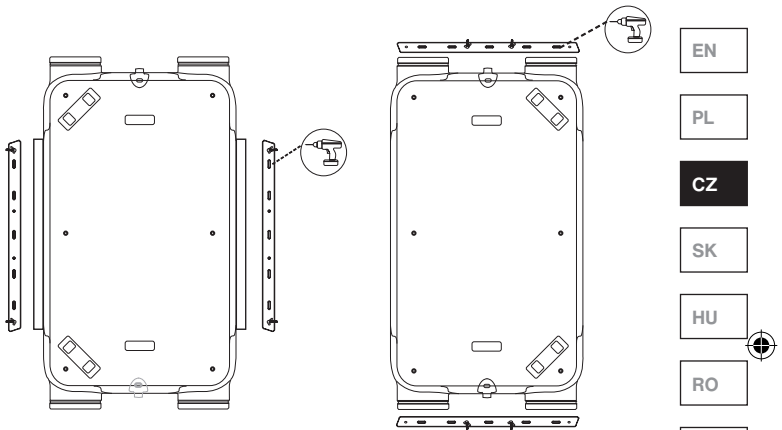

Jednotku lze namontovat na strop ve výchozí "tovární verzi" nebo v "zrcadlové verzi", kterou získáte umístěním propojky přes konektory 9 a 10.

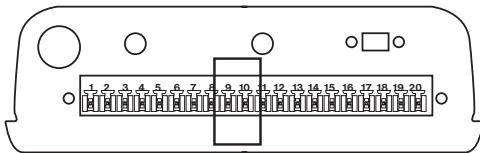

Při montáži na strop NESMÍ být jednotka nakloněná, musí být v rovině.



 Toto schéma platí POUZE pro montáž na strop.

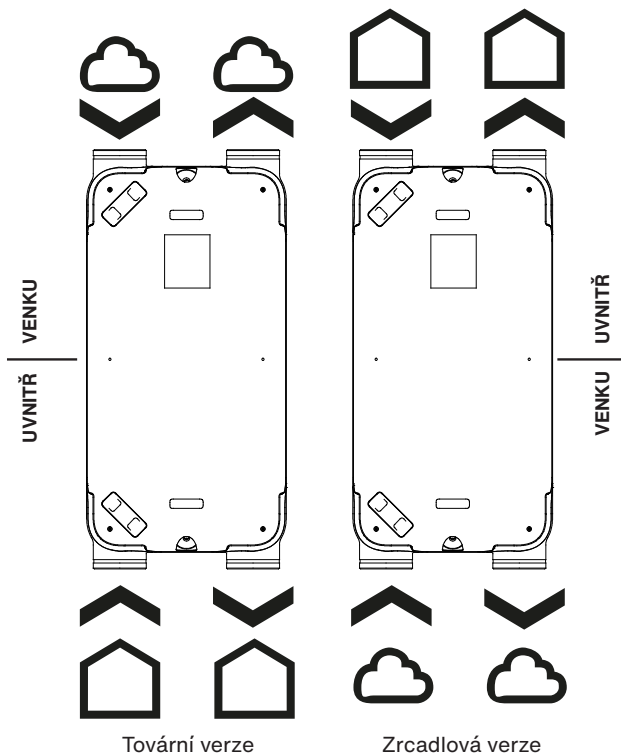

DŮLEŽITÉ!

Úprava modelu z pravé na levou "Zrcadlová verze" **NENÍ** u modelů možná: EVO 1 HRV PR a EVO 1 ERV PR.

! Při montáži na stěnu **MUSÍ** být dodrženy následující pokyny.

Jednotka musí být instalována vertikálně a vyrovnaná ve svislé rovině, aby byl umožněn účinný odvod kondenzátu.

Jednotka se smí instalovat pouze s konektorem řídicí desky směrem nahoru.

Správná instalace

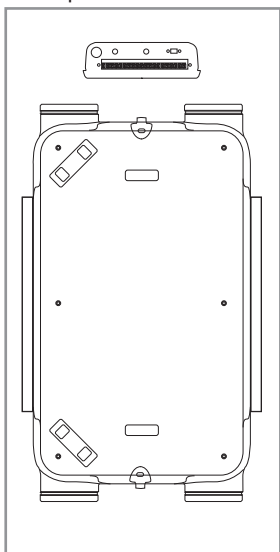

NESPRÁVNÉ instalace

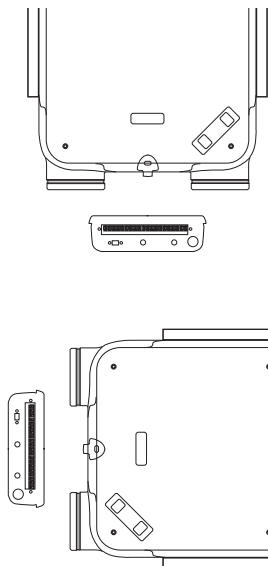

EN

PL

CZ

SK

HU

RO

BG

SI

Jednotka HRV musí být instalována POUZE v "zrcadlovém provedení", s přívodem venkovního vzduchu a výstupem znehodnoceného vzduchu směrem dolů.

Správná instalace

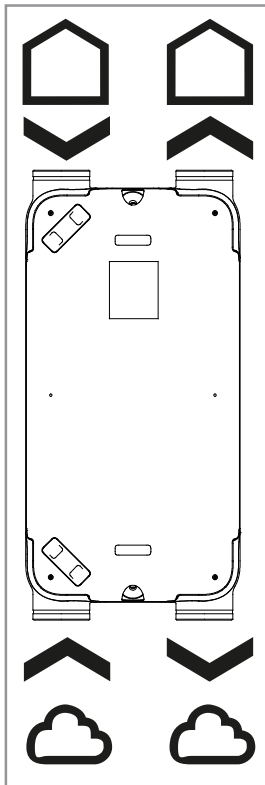

NESPRÁVNÁ instalace

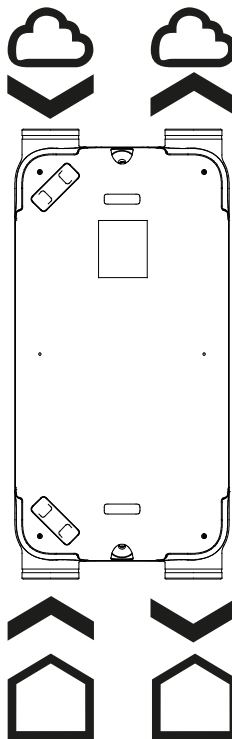

Instalace odvodu kondenzátu

Jednotky Zehnder EVO 1 HRV a Zehnder EVO 1 HRV PR musí být napojeny na systém odvodu kondenzátu s volným průtokem, chráněný před mrazem.

Našroubujte sifon s vnějším závitem 1/2" (není součástí dodávky, je třeba jej objednat zvlášť) na šroubení pro odvod kondenzátu jednotky. Sifon nainstalujte tak, aby jej bylo možné při údržbě snadno vyjmout.

Přípojka pro odvod kondenzátu jednotky může směřovat vodorovně nebo dolů.

V případě vodorovné instalace nesmí být sklon systému odvodu kondenzátu vodorovný nebo směrem k jednotce.

Schematické schéma

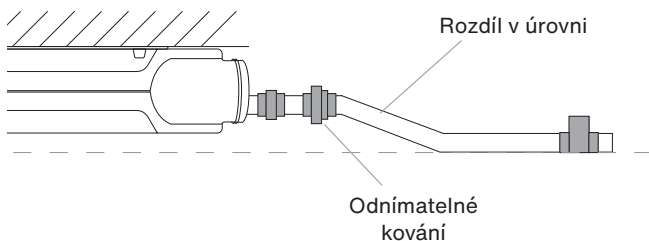

U jednotek EVO 1 HRV a EVO 1 HRV PR je připojen pouze jeden odtok kondenzátu; druhý musí být ucpaný.

U jednotek EVO 1 ERV a EVO 1 ERV PR musí být oba odtoky kondenzátu ucpané.

Zástrčky jsou součástí dodávky.

EN

PL

CZ

SK

HU

RO

BG

SI

Příslušenství pro ovládání

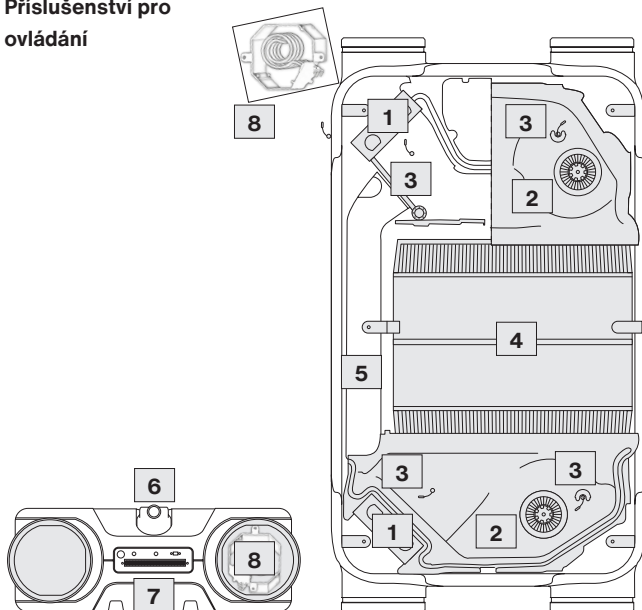

1	Vysoce účinné filtry
2	Energeticky úsporné ventilátory
3	Snímače teploty
4	Vysoce účinný výměník tepla
5	Automatický bypass
6	Odvod kondenzátu
7	Elektrická přípojení
8	Elektrický předehřev (ve verzích HRV PR a ERV PR)

Přístroj se dodává BEZ ovládacího příslušenství. Dostupné příslušenství naleznete v uživatelské příručce nebo instalačním manuálu.

Následuje přehled elektrických připojení

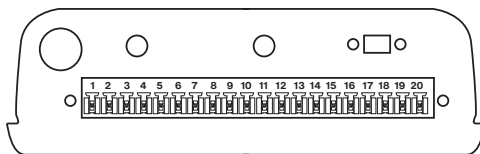

1	Analogový vstup 0-10V	11	Nepoužívá se
2	Analogový vstup GND	12	Přepínač výkonu / ovládání 230V V1
3	ON/OFF - beznapěťový kontakt	13	Přepínač výkonu / ovládání V2
4	ON/OFF - beznapěťový kontakt	14	Přepínač výkonu / ovládání V3
5	Nepoužívá se	15	Výstup L - přehřev (230V) (**)
6	Nepoužívá se	16	Ochranný vodič PE - přehřev (**)
7	Analogový výstup 0-10V (*)	17	Výstup N - přehřev (**)
8	Analogový výstup GND (*)	18	Nepoužívá se
9	"Režim zrcadlení" NO/NC (*)	19	Nepoužívá se
10	"Režim zrcadlení" NO/NC (*)	20	Nepoužívá se

(*) Pin se nepoužívá u modelů Zehnder EVO 1 HRV PR a Zehnder EVO 1 ERV PR.

(**) U modelů s přehříváčem v základní výbavě se tyto kolíky používají pro přídavný ohříváč (volitelný), nikoli pro přehříváč.

EN

PL

CZ

SK

HU

RO

BG

SI

Vetracia jednotka Zehnder EVO 1

Ďalšie informácie a pokyny nájdete v kompletných návodoch na inštaláciu a používanie. Ak si ich chcete stiahnuť, naskenujte QR kódy na zadnej strane tohto stručného sprievodcu.

Zehnder EVO 1 je centralizovaná mechanická vetracia jednotka s vysokoúčinnou rekuperáciou (v jednotkách HRV iba rekuperácia tepla, v jednotkách ERV rekuperácia tepla a vlhkosti), ktorá odvádza znehodnotený vzduch a zároveň dodáva do miestností čerstvý vzduch.

Môže byť inštalovaná v domácnostiach, kanceláriách a podobných priestoroch.

Bezpečnostné pokyny – Všeobecné pokyny

- Zehnder EVO 1 sa môže používať iba v prípade, že ho nainštaloval odborný technik v súlade s platnými predpismi a pokynmi uvedenými v kompletnom návode na inštaláciu.
- Neotvárajte ani neupravujte vetraciu jednotku. Fyzické alebo softvérové zmeny spôsobujú stratu záručného krytia a môžu viesť k poruchám alebo zraneniu osôb.
- Nespúšťajte vetraciu jednotku, keď je otvorená: elektrické napätie a pohyb ventilátorov môžu spôsobiť zranenie osôb.



! Pokiaľ nie je v tejto príručke uvedené inak, udržiavajte jednotku neustále v prevádzke. V opačnom prípade sa môže hromadiť vlhkosť a tvoriť pleseň.

! POZOR! Nebezpečné elektrické napätie.

- V prípade živej pohromy odpojte napájanie.

! Bezpečnostné pokyny – Inštalácia

- Vždy dodržiavajte všeobecné a miestne predpisy týkajúce sa výstavby, bezpečnosti a inštalácie budov. Nainštalujte bezpečnostný istič na odpojenie napájania. Dodržujte pokyny uvedené v návode na inštaláciu.
- Pripojené k elektrickej sieti 230 V - 50 Hz; mal by byť nainštalovaný istič.
- Jednotku nainštalujte na miesto, kde je teplota a vlhkosť vždy v rozsahu uvedenom v inštaláčnej príručke.
- Neinštalujte v miestach so saunami alebo bazénmi, s nadmernou vlhkosťou, nadmerným prachom alebo škodlivými či potenciálne koroziívnymi látkami.
- Skontrolujte, či je v priestore inštalácie dostatok miesta pre systém distribúcie vzduchu. Nechajte vetráciu jednotku úplne prístupnú, aby bolo možné vykonávať údržbu.

EN

PL

CZ

SK

HU

RO

BG

SI



Inštalácia

 **Odpojte napájanie.**

Pred začatím inštalácie skontrolujte dostupné priestory.

Hrdlá na pripojenie k rozvodnému systému je možné otočiť

o 90°. Riadte sa pokynmi uvedenými v inštaláčnej príručke.

S jednotkou Zehnder EVO manipulujte opatrne. Na zdvíhanie

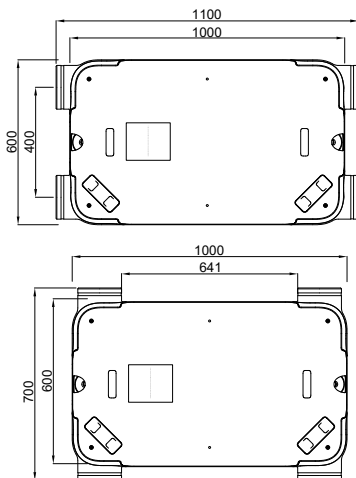

jednotky sú vždy potrebné dve osoby. Nezdvíhajte jednotku za pripojenia, pretože by sa mohli poškodiť.

Otvorte vrchnú časť kartónového obalu. Zdvihnite vetráciu jednotku a položte ju na čistý, mäkký povrch. Použite kartónovú krabicu ako šablónu na vrtanie otvorov potrebných na inštaláciu.

Dodané konzoly je možné použiť na dlhšej alebo krátkej strane jednotky. V druhom prípade je potrebné podpery, ktoré sú už nainštalované na jednotke, presunúť na nové miesta. Pozrite si inštalačnú príručku.

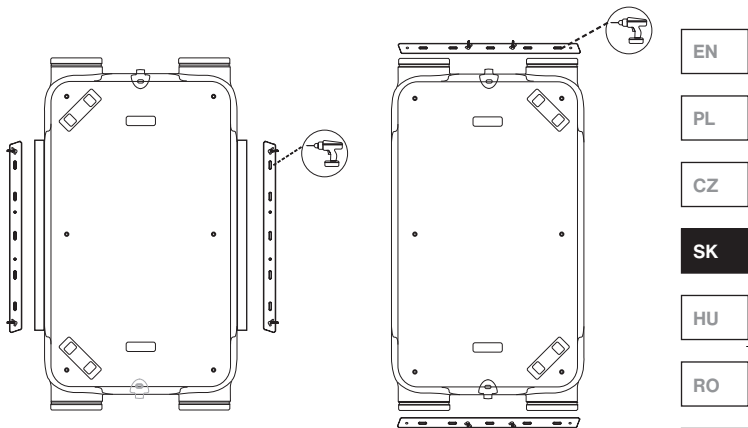

Jednotku je možné namontovať na strop v predvolenej „továrenskej verzii“ alebo v „zrkadlovej verzii“, ktorá sa dosiahne prepojením konektorov 9 a 10 prepojku.

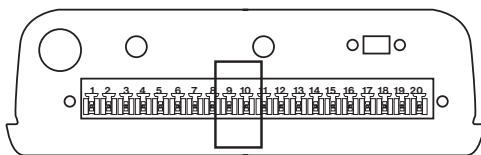

Pri montáži na strop NESMIE byť jednotka naklonená; musí byť v rovine.

 Táto schéma platí IBA pre montáž na strop

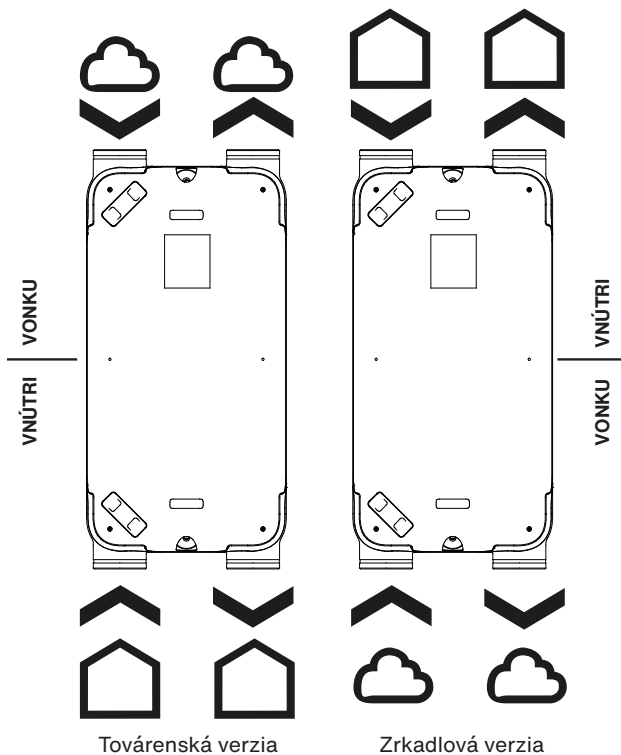

DÔLEŽITÉ!

Úprava modelu z pravého na ľavý „zrkadlový model“

NIE JE možná pre modely: EVO 1 HRV PR a EVO 1 ERV PR

! Pri montáži na stenu je **NUTNÉ** dodržiavať nasledujúce pokyny.

Jednotka musí byť nainštalovaná vertikálne a vyrovnaná v zvislej rovine, aby sa umožnil účinný odtok kondenzátu.

Jednotka sa smie inštalovať iba s konektorom riadiacej dosky smerom nahor.

Správna inštalácia

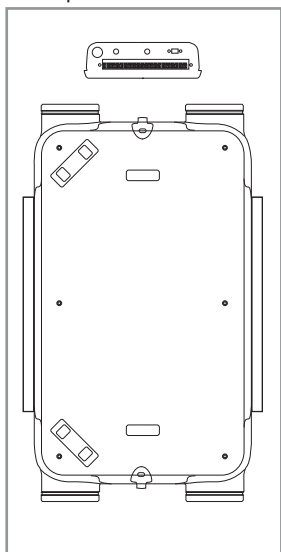

NESPRÁVNE inštalácie

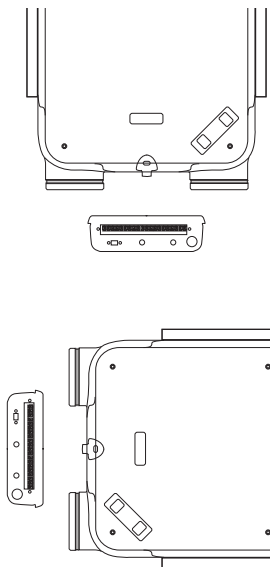

EN

PL

CZ

SK

HU

RO

BG

SI

Jednotka HRV musí byť inštalovaná IBA v „zrkadlovej verzii“ s prívodom vonkajšieho vzduchu a výstupom znehodnoteného vzduchu smerom nadol.

Správna inštalácia

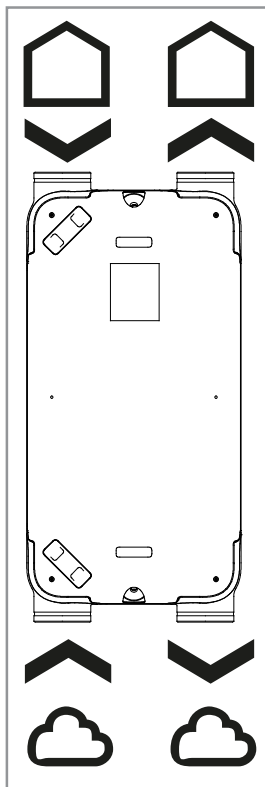

NESPRÁVNA inštalácia

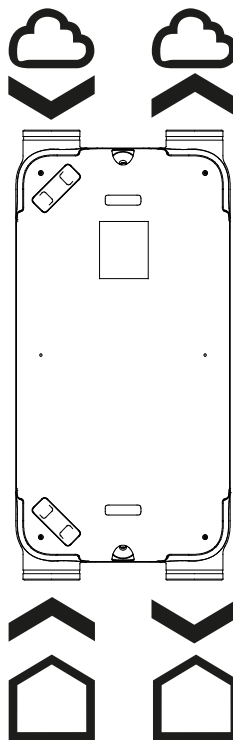

Inštalácia odtoku kondenzátu

Jednotky Zehnder EVO 1 HRV a Zehnder EVO 1 HRV PR musia byť pripojené k systému odvodu kondenzátu s voľným prietokom, chránený pred mrazom.

Naskrutkujte sifón s vonkajším závitom 1/2" (nie je súčasťou balenia, musí sa objednať samostatne) na odtok kondenzátu jednotky. Sifón nainštalujte tak, aby sa dal počas údržby ľahko vybrať.

Pripojenie odtoku kondenzátu jednotky môže smerovať vodorovne alebo nadol.

V prípade vodorovnej inštalácie nesmie byť sklon systému odvádzania kondenzátu v rovine ani smerom k jednotke.

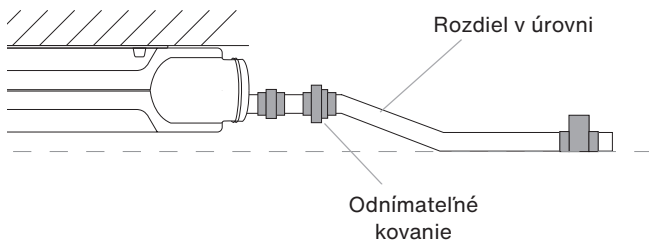

V jednotkách EVO 1 HRV a EVO 1 HRV PR je pripojený iba jeden odtok kondenzátu; druhý musí byť zaslepený. V jednotkách EVO 1 ERV a EVO 1 ERV PR musia byť oba odtoky kondenzátu zaslepené. Záslepky sú dodávané.

EN

PL

CZ

SK

HU

RO

BG

SI

Schéma

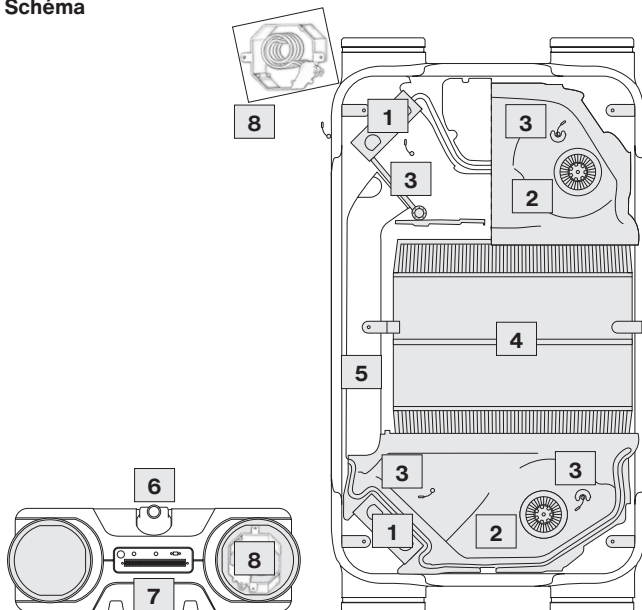

1	Vysoko výkonné filtre
2	Energeticky úsporné ventilátory
3	Teplotné senzory
4	Vysokoučinný výmenník tepla
5	Automatický bypass
6	Odtok kondenzátu
7	Elektrické pripojenia
8	Elektrický predohrev (vo verziách HRV PR a ERV PR)

Ovládacie príslušenstvo

Jednotka sa dodáva BEZ ovládacieho príslušenstva. Informácie o dostupnom príslušenstve nájdete v používateľskej príručke alebo v inštaláčnej príručke.

Nasleduje prehľad elektrických pripojení

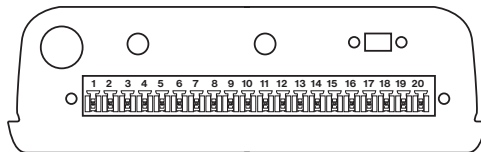

1	Domáca automatizácia - 10 V	11	Nepoužíva sa
2	Domáca automatizácia - 0 V	12	Prepínač 1V spoločný
3	Domáca automatizácia - beznapäťový kontakt	13	Prepínač 2V
4	Domáca automatizácia - beznapäťový kontakt	14	Prepínač 3V
5	Nepoužíva sa	15	Výstup predohrevu 230 V (**)
6	Nepoužíva sa	16	Výstup uzemnenia predohrevu (**)
7	Výstup 10 V prídavného dohrevu (*)	17	Neutrálny výstup predohrevu (**)
8	Výstup dohrevu 10 V 0 V (*)	18	Nepoužíva sa
9	„Zrkadlový režim“ NO/NC (*)	19	Nepoužíva sa
10	„Zrkadlový režim“ NO/NC (*)	20	Nepoužíva sa

(*) Pin sa nepoužíva na modeloch Zehnder EVO 1 HRV PR a Zehnder EVO 1 ERV PR

(**) V modeloch so štandardne dodávaným predohrevom sa tieto piny používajú pre prídavný dohrev (voliteľné príslušenstvo) a nie pre predohrev.

EN

PL

CZ

SK

HU

RO

BG

SI

Zehnder EVO 1 szellőztetőegység

További információkért és utasításokért olvassa el a teljes telepítési és használati kézikönyveket. A letöltéshez szkennelje be a QR-kódot, amely az útmutató hátoldalán található.

A Zehnder EVO 1 egy központi hővisszanyerős szellőztető (HRV-egységeknél csak a hő visszanyerése, ERV-egységeknél a hő és a páratartalom visszanyerése), amely az elhasznált levegőt friss, oxigéndús levegőre cseréli.

Lakóházakban, irodákban és hasonló épületekben is telepíthető.

Biztonsági utasítások - Általános megjegyzések

- A Zehnder EVO 1 csak akkor használható, ha azt szakképzett szakember szerelte be a hatályos előírásoknak és a teljes telepítési kézikönyvben található utasításoknak megfelelően.
- Ne nyissa ki és ne módosítsa a szellőzőegységet. A fizikai vagy szoftveres változtatások a garancia megszűnését okozzák, és meghibásodáshoz vagy személyi sérüléshez vezethetnek.
- Ne indítsa be a szellőztetőegységet nyitott állapotban: az elektromos feszültség és a ventilátorok mozgása személyi sérülést okozhat.



! Hacsak a jelen kézikönyv másként nem rendelkezik, a készüléket mindig tartsa üzemben. Ellenkező esetben nedvesség és penész képződhet.

! FIGYELEM! Veszélyes elektromos feszültség.

- Természeti katasztrófa esetén kapcsolja ki az áramellátást.

! Biztonsági utasítások - Telepítés

- Mindig tartsa be az általános és helyi építési, biztonsági és telepítési előírásokat. Szereljen fel biztonsági megszakítót a tápellátás kikapcsolásához. Tartsa be a telepítői kézikönyvben található utasításokat.
- 230 V - 50 Hz-es hálózati tápegységhez csatlakoztatva; áramkör-megszakítót kell felszerelni.
- A készüléket olyan helyre telepítse, ahol a hőmérséklet és a páratartalom mindig a telepítési kézikönyvben megadott tartományon belül van.
- Ne telepítse olyan helyre, ahol szauna vagy úszómedence, túlzott páratartalom, túlzott por vagy káros vagy potenciálisan maró anyagok vannak.
- Ellenőrizze, hogy van-e elegendő hely a légcsatorna rendszer számára a telepítési területen. A karbantartási műveletek lehetővé tétele érdekében hagyja teljesen hozzáférhetővé a szellőztetőegységet.

EN

PL

CZ

SK

HU

RO

BG

SI



Telepítés

 **Kapcsolja ki a tápegységet.**

A telepítés megkezdése előtt ellenőrizze a rendelkezésre álló helyeket.

A készülék csatlakozó kivezetései 90°-ban elforgathatók.

Kövesse a telepítési kézikönyvben található utasításokat.

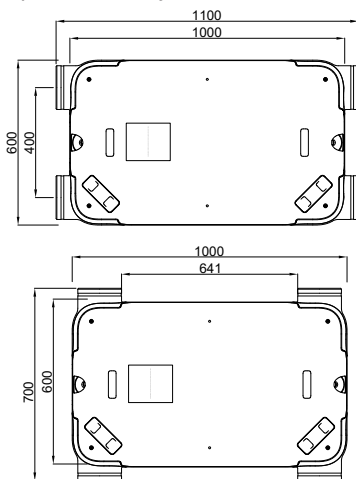

A Zehnder EVO egységet óvatosan kezelje. A készülék felemeléséhez mindig két emberre van szükség. Ne emelje a készüléket az idomoknál fogva, mert ez károsíthatja azokat.

Nyissa ki a kartoncsomagolás tetejét. Emelje fel a szellőztetőegységet, és helyezze egy tiszta, puha felületre.

Használja a kartondobozt sablonként a beszereléshez szükséges lyukak fúrásához.

A mellékelt konzolok a készülék hosszú vagy rövid oldalán is használhatók. Ez utóbbi esetben az egységre már felszerelt tartókat új helyre kell áthelyezni. Lásd a telepítési kézikönyvet. A készülék mennyezetre szerelhető az alapértelmezett "gyári

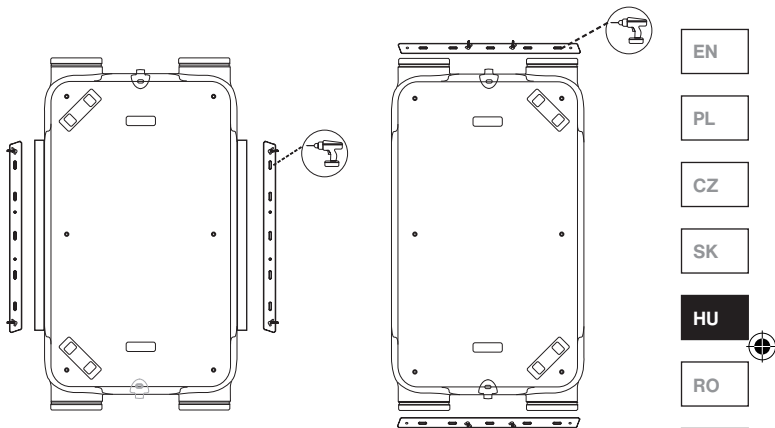

változatban" vagy a "tükörváltozatban", amelyet a 9. és 10. csatlakozóra helyezett rövidzárral lehet tükrözni.

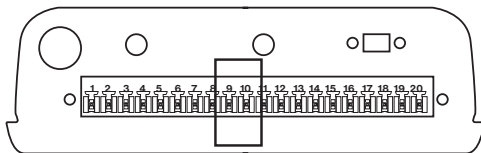

A készüléket TILOS vízszintestől eltérő szögben felhelyezni a mennyezetre.

! Ez az ábra CSAK a mennyezetre történő felszerelésre vonatkozik.

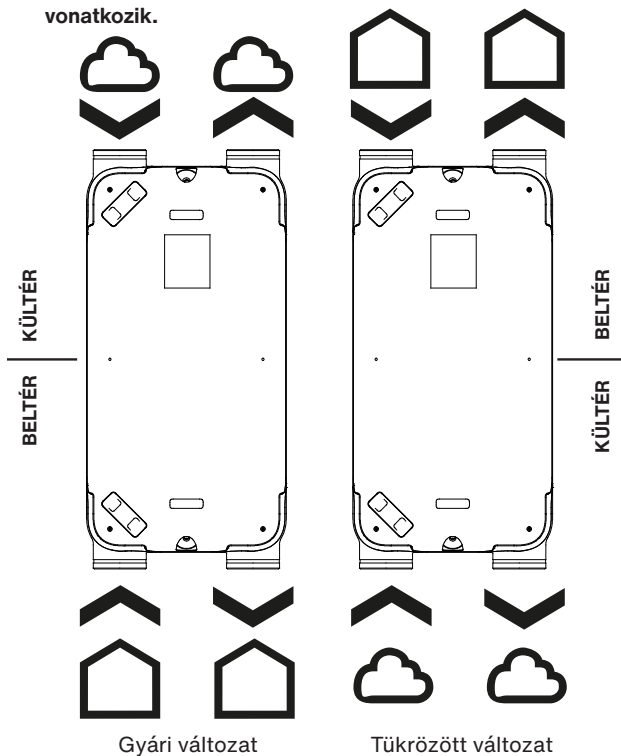

FONTOS!

A modell módosítása jobbkezesről balkezesre "Tükrőváltózat"

NEM lehetséges a következő modellek esetében:

EVO 1 HRV PR és EVO 1 ERV PR

! Falra szerelés esetén a következő utasításokat **KÖTELEZŐ** betartani.

A készüléket függőlegesen kell felszerelni, és függőleges síkba kell szintezni, hogy a kondenzátum hatékonyan kifolyhasson.

A berendezés telepítésekor ügyelni kell arra, hogy a vezérlőpanel csatlakozója mindig felfelé nézzen.

Helyes telepítés

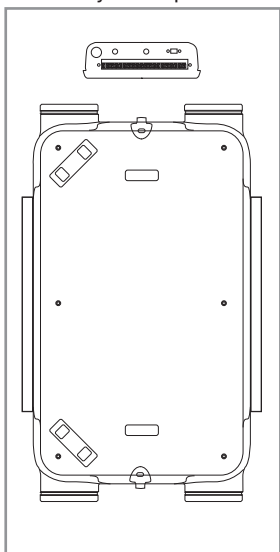

HELYTELEN telepítés

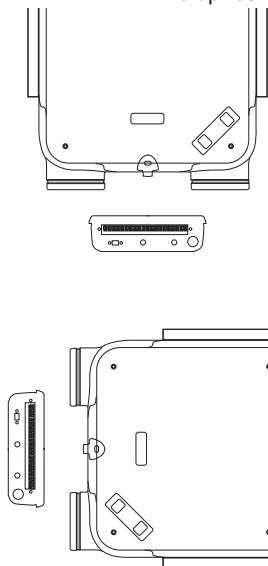

EN

PL

CZ

SK

HU

RO

BG

SI

A HRV egység telepítése kizárólag tükrös kivitelben engedélyezett: a kültési friss levegő és a beltéri elszívott levegő kimenete mindig lefelé kell, hogy álljon.

Helyes telepítés

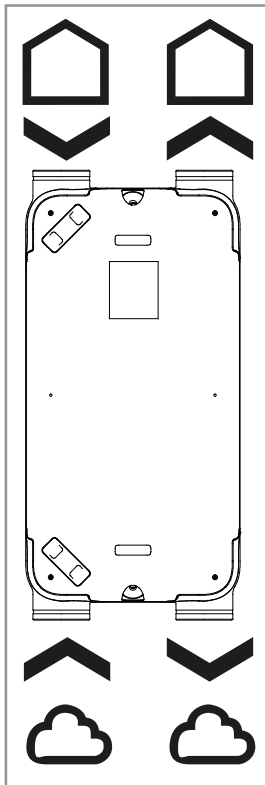

HELYTELEN telepítés

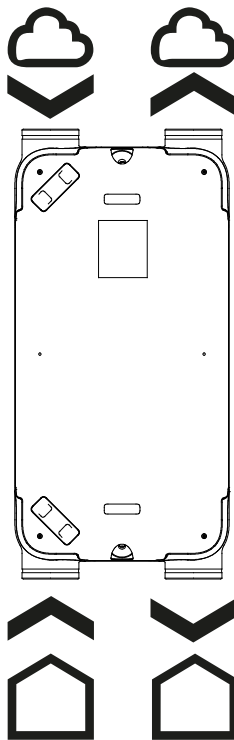



A kondenzvíz-elvezető felszerelése

A Zehnder EVO 1 HRV és Zehnder EVO 1 HRV PR készülékeket akadálymentes, fagyvédett kondenzvíz-elvezető rendszerhez kell csatlakoztatni.

Csavarozza az 1/2"-os külső menetes szifont (nem a készülék tartozéka, külön kell megrendelni) a készülék kondenzvíz-elvezető szerelvényére. A szifont úgy szerelje fel, hogy karbantartáskor könnyen eltávolítható legyen.

A készülék kondenzvíz-elvezető csatlakozása vízszintesen vagy lefelé mutathat.

Vízszintes beépítés esetén a kondenzvíz-elvezető rendszer lejtése nem lehet vízszintes vagy a készülék felé irányuló.

EN

PL

CZ

SK

HU

RO

BG

SI

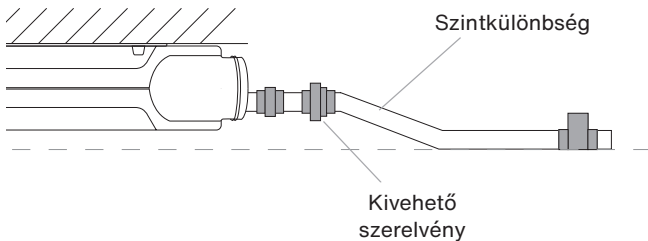

Az EVO 1 HRV és az EVO 1 HRV PR készülékekben csak egy kondenzvízelvezető van csatlakoztatva; a másiknak dugaszolva kell lennie.

Az EVO 1 ERV és az EVO 1 ERV PR készülékekben mindkét kondenzátumlefolyót le kell zárni.

A dugók a termék tartozéka.



**Sematikus
diagram**

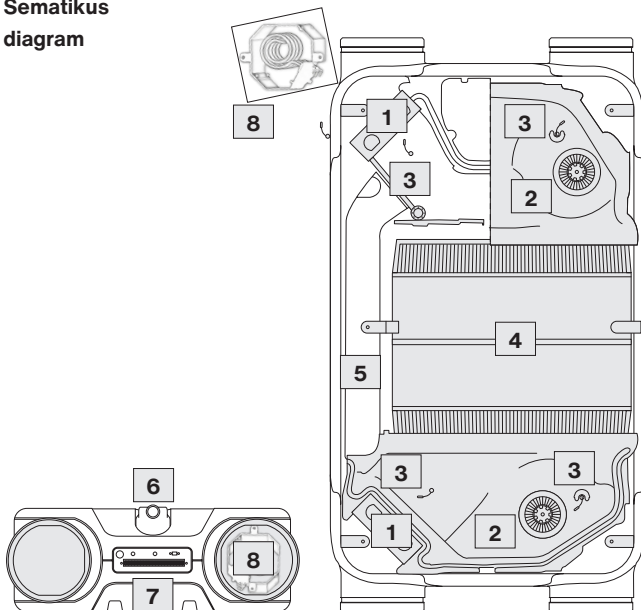

1	Szűrők
2	Ventilátorok
3	Hőmérséklet-érzékelők
4	Lemezes hőcserélő
5	Automatikus bypass
6	Kondenzátum lefolyó
7	Elektromos csatlakozások
8	Elektromos előmelegítő (HRV PR és ERV PR változatban)



Elektromos csatlakozások

A készüléket vezérlő tartozékok nélkül szállítjuk. A rendelkezésre álló tartozékokat lásd a felhasználói kézikönyvben vagy a telepítési kézikönyvben.

Az alábbiakban az elektromos csatlakozások áttekintése következik

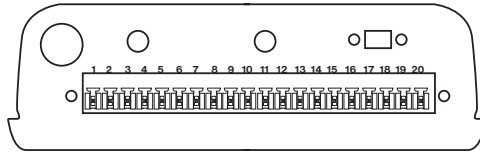

1	Épület automatizálás - 10 V	11	Nem használt
2	Épület automatizálás - 0 V	12	Választó kapcsoló 1V közös
3	Épület automatizálás - feszültségmentes kapcsolat	13	Választó kapcsoló 2V
4	Épület automatizálás - feszültségmentes kapcsolat	14	Választó kapcsoló 3V
5	Nem használt	15	Előmelegítő 230 V-os kimenet (**)
6	Nem használt	16	Előmelegítő földkimenet (**)
7	Utófűtés 10 V-os kimenet (*)	17	Előmelegítő nulla kimenete (***)
8	Utófűtés 10 V kimenet 0 V (*)	18	Nem használt
9	"Tükör üzemmód" NO/NC (*)	19	Nem használt
10	"Tükör üzemmód" NO/NC (*)	20	Nem használt

(*) A Zehnder EVO 1 HRV PR és Zehnder EVO 1 ERV PR modelleknél nem használt csatlakozó.

(**) Az alapfelszereltséghez tartozó előmelegítővel felszerelt modelleknél ezeket a csapokat az utómelegítőhöz (opcionális) és nem az előmelegítőhöz használják.

EN

PL

CZ

SK

HU

RO

BG

SI



Zehnder EVO 1 unitate de ventilație

Consultați manualele complete de instalare și utilizare pentru informații și instrucțiuni suplimentare. Pentru a le descărca, scanați codurile QR de pe spatele acestui ghid rapid.

Zehnder EVO 1 este o unitate centralizată de ventilație mecanică, dotată cu recuperare de căldură de înaltă eficiență. În funcție de model, aceasta asigură: HRV – recuperarea căldurii, ERV – recuperarea căldurii și a umidității. Sistemul evacuează aerul viciat și furnizează simultan aer proaspăt în încăperi, asigurând un climat interior sănătos și confortabil. Poate fi instalat atât în locuințe, cât și în birouri sau alte spații similare.

Instrucțiuni de siguranță - Note generale

- Zehnder EVO 1 poate fi utilizat numai dacă a fost instalat de un inginer specializat în conformitate cu reglementările în vigoare și cu instrucțiunile furnizate în manualul complet de instalare.
- Nu deschideți sau modificați unitatea de ventilație. Modificările fizice sau de software determină pierderea acoperirii garanției și pot duce la defecțiuni sau vătămări corporale.
- Nu porniți unitatea de ventilație când este deschisă: tensiunea electrică și mișcarea ventilatoarelor pot provoca vătămări corporale.



! **Cu excepția cazului în care se prevede altfel în acest manual, mențineți unitatea în funcțiune în orice moment. În caz contrar, se poate acumula umezeală și se poate forma mucegai.**

! **AVERTISMENT! Tensiune electrică periculoasă.**

- În cazul unui dezastru natural, deconectați sursa de alimentare.

! **Instrucțiuni de siguranță - Instalare**

- Respectați întotdeauna reglementările generale și locale cu privire la construcția, siguranța și instalarea clădirilor. Instalați un întrerupător de siguranță pentru deconectarea sursei de alimentare. Respectați instrucțiunile furnizate în manualul de instalare.
- Conectat la o rețea de alimentare de 230 V - 50 Hz; trebuie instalat un întrerupător de circuit.
- Instalați unitatea într-o locație în care temperatura și umiditatea sunt întotdeauna în intervalul specificat în manualul de instalare.
- Nu instalați în locuri cu saune sau piscine, umiditate excesivă, praf excesiv sau substanțe dăunătoare sau potențial corozive.
- Verificați dacă există suficient spațiu pentru sistemul de distribuție a aerului în zona de instalare. Lăsați unitatea de ventilație complet accesibilă pentru a permite procedurile de întreținere.

EN

PL

CZ

SK

HU

RO

BG

SI



Instalare

⚠ Deconectați sursa de alimentare.

Verificați spațiile disponibile înainte de a începe instalarea.

Racordurile pentru conectarea la sistemul de distribuție pot fi rotite la 90°. Urmați instrucțiunile furnizate în manualul de instalare.

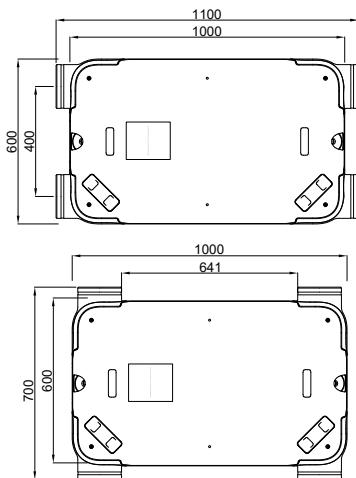

Manipulați unitatea Zehnder EVO cu grijă. Două persoane sunt întotdeauna necesare pentru a ridica unitatea. Nu ridicați unitatea de fittinguri, deoarece le puteți deteriora.

Deschideți partea superioară a ambalajului de carton. Ridicați unitatea de ventilație și așezați-o pe o suprafață curată, moale. Utilizați cutia de carton ca șablon pentru găurirea orificiilor necesare pentru instalare.



Suporturile furnizate pot fi utilizate fie pe partea lungă, fie pe partea scurtă a unității. În acest din urmă caz, suporturile deja instalate pe unitate trebuie să fie mutate în poziții noi. Consultați manualul de instalare.

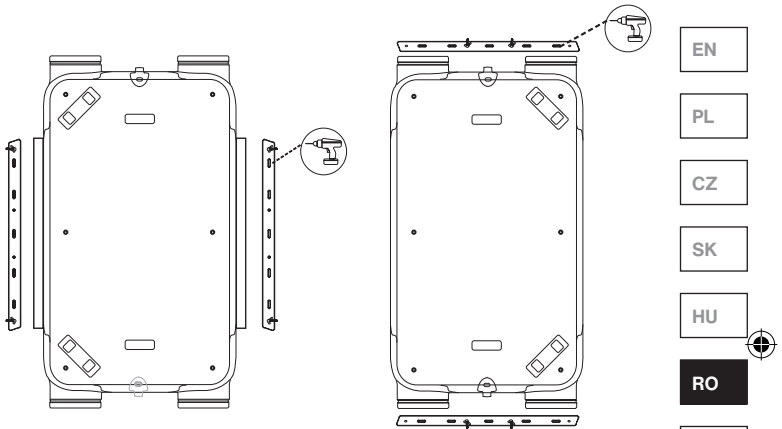

Unitatea poate fi montată pe tavan în "versiunea din fabrică" implicită sau în "versiunea oglindă", obținută prin plasarea unui jumper peste conectorii 9 și 10.

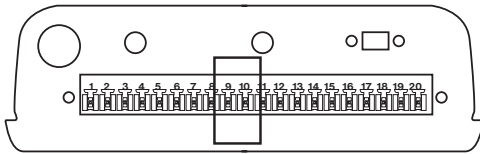

Atunci când este montată pe tavan, unitatea NU trebuie să fie înclinată; trebuie să fie nivelată.



 Această diagramă se aplică NUMAI pentru montarea pe tavan

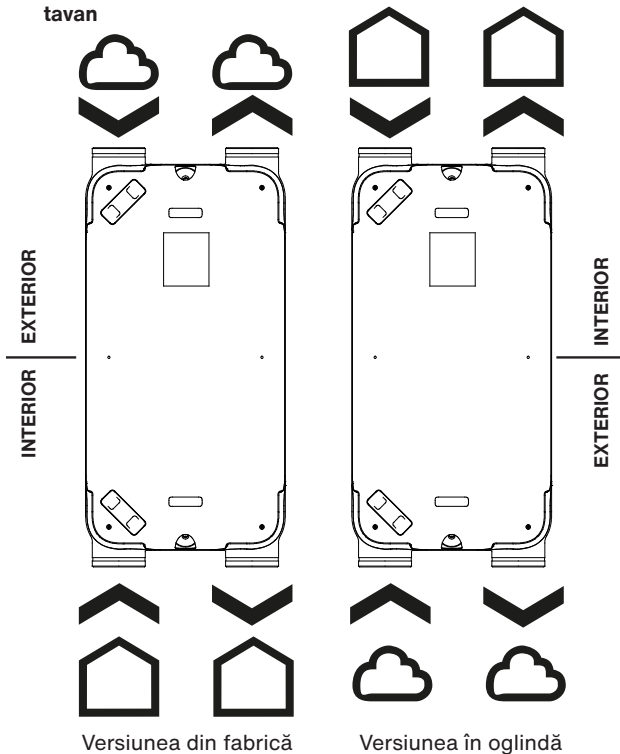

IMPORTANT!

Modificarea modelului de la mâna dreaptă la mâna stângă "Mirror version" NU este posibilă pentru modelele: EVO 1 HRV PR și EVO 1 ERV PR

! Pentru montarea pe perete, **TREBUIE** respectate următoarele instrucțiuni.

Unitatea trebuie instalată vertical și nivelată pe plan vertical, pentru a permite drenarea eficientă a condensului.

Unitatea trebuie să fie instalată numai cu conectorul plăcii de control orientat în sus.

Instalare corectă

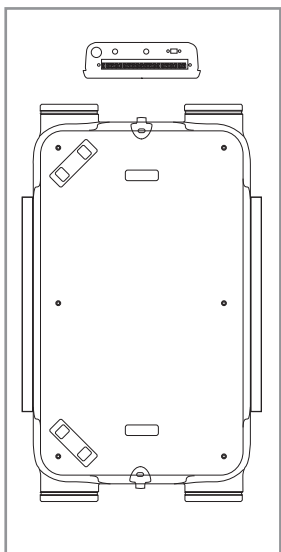

Instalații INCORRECT

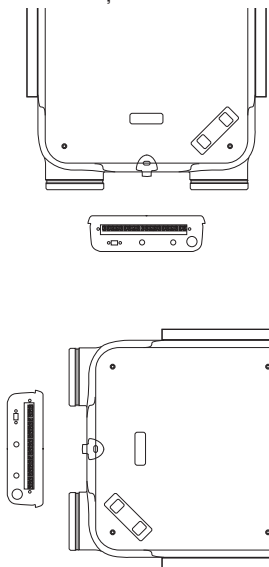

EN

PL

CZ

SK

HU

RO

BG

SI

Unitatea HRV trebuie să fie instalată NUMAI în "versiune oglindă", cu punctul de conectare a intrării de aer exterior și a ieșirii de aer viciat orientate în jos

Instalare corectă

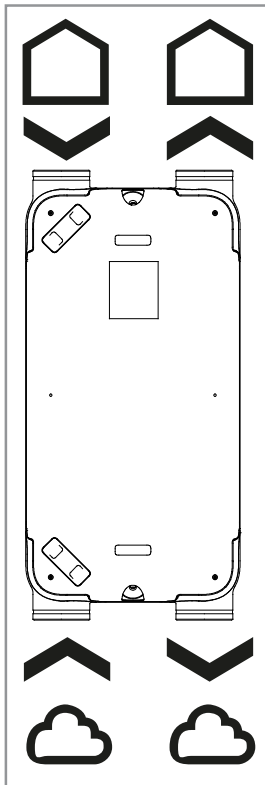

Instalație INCORRECTĂ

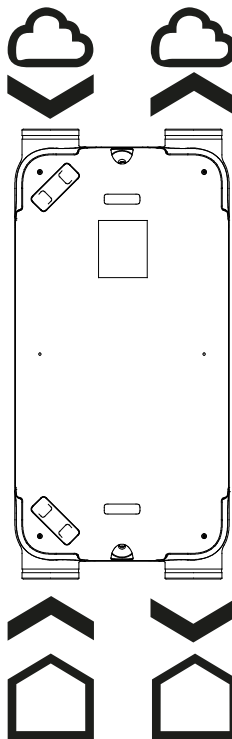

Instalarea scurgerii condensului

Unitățile Zehnder EVO 1 HRV și Zehnder EVO 1 HRV PR trebuie să fie conectate la un sistem de evacuare a condensului cu debit liber, protejat de îngheț.

Înșurubați sifonul cu filet masculin de 1/2" (nu este inclus în pachetul de livrare, trebuie comandat separat) pe racordul de scurgere a condensului al unității. Instalați sifonul astfel încât să poată fi îndepărtat cu ușurință în timpul întreținerii.

Racordul de scurgere a condensului din unitate poate fi orientat orizontal sau în jos.

În cazul instalării orizontale, gradientul sistemului de evacuare a condensului nu trebuie să fie orizontal sau spre unitate.

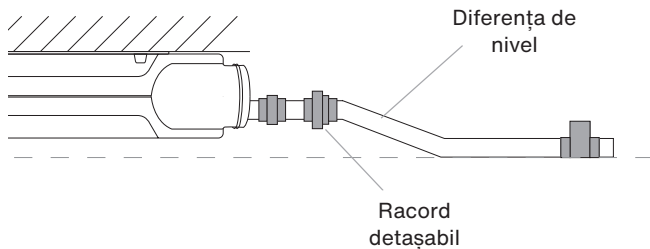

La unitățile EVO 1 HRV și EVO 1 HRV PR este conectată o singură evacuare a condensului; cealaltă trebuie să fie obturată.

În unitățile EVO 1 ERV și EVO 1 ERV PR, ambele guri de scurgere a condensului trebuie să fie obturate. Dopurile sunt furnizate.

Diagrama schematică

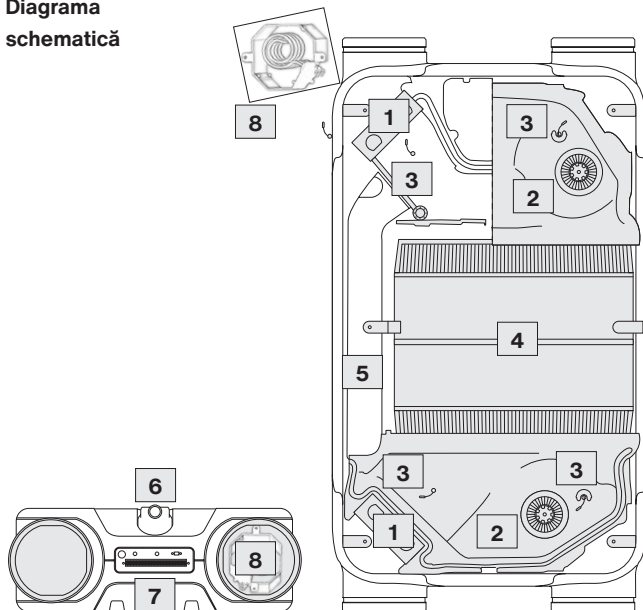

1	Filtre de înaltă performanță
2	Ventilatoare care economisesc energie
3	Senzori de temperatură
4	Schimbător de căldură de înaltă eficiență
5	Bypass automat
6	Evacuarea condensului
7	Conexiuni electrice
8	Preîncălzitor electric (în versiunile HRV PR și ERV PR)

Accesorii de control

Unitatea este livrată FĂRĂ accesorii de control. Consultați manualul de utilizare sau manualul de instalare pentru accesoriile disponibile.

Următoarea este o prezentare generală a conexiunilor electrice

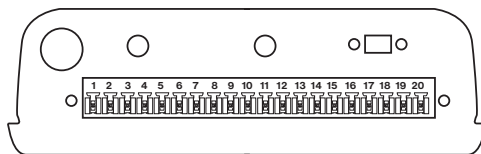

1	Automatizarea casei - 10 V	11	Nu se utilizează
2	Automatizarea casei - 0 V	12	Comutator selector 1V comun
3	Automatizarea locuinței - contact fără tensiune	13	Comutator selector 2V
4	Automatizarea locuinței - contact fără tensiune	14	Comutator selector 3V
5	Nu se utilizează	15	Preîncălzitor 230 V ieșire (**)
6	Nu se utilizează	16	Ieșire la masă a preîncălzitorului (**)
7	Ieșire 10 V după încălzire (*)	17	Ieșire neutră a preîncălzitorului (**)
8	Postîncălzire 10 V ieșire 0 V (*)	18	Nu se utilizează
9	"Mod oglindă" NO/NC (*)	19	Nu se utilizează
10	"Mod oglindă" NO/NC (*)	20	Nu se utilizează

(*) Pinul nu este utilizat pe modelele Zehnder EVO 1 HRV PR și Zehnder EVO 1 ERV PR

(**) La modelele cu preîncălzire inclusă standard, acești pini sunt utilizați pentru încălzirea ulterioară (opțională) și nu pentru preîncălzire

EN

PL

CZ

SK

HU

RO

BG

SI

Вентилационен уред Zehnder EVO 1

За допълнителна информация и инструкции вижте пълните ръководства за монтаж и експлоатация. За да ги изтеглите, сканирайте QR кодовете в края на това кратко ръководство.

Zehnder EVO 1 е централизиран механичен вентилационен уред с високоефективен рекуператор (рекуперация само на топлина при HRV уреди, рекуперация на топлина и влага при ERV уреди), който отвежда застоялия въздух, като едновременно с това подава пресен въздух в помещенията. Може да се инсталира в домове, офиси и подобни места.

Инструкции за безопасност - Общи бележки

- Zehnder EVO 1 може да се използва само ако е инсталиран от специализиран инженер в съответствие с действащите разпоредби и инструкциите, предоставени в пълното ръководство за монтаж.
- Не отваряйте и не модифицирайте вентилационния уред. Физическите или софтуерните промени водят до загуба на гаранционно покритие и могат да доведат до неизправности или телесни повреди.
- Не пускайте вентилационния уред, когато е отворен: електрическото напрежение и движението на вентилаторите могат да причинят нараняване.



- ⚠ Поддържайте уреда работещ през цялото време, освен ако не е посочено друго в това ръководство. В противен случай може да се натрупа влага и да се образува мухъл.**

⚠ ПРЕДУПРЕЖДЕНИЕ! Опасно електрическо напрежение.

- В случай на природно бедствие, изключете захранването.

⚠ Инструкции за безопасност - Монтаж

- Винаги спазвайте общите и местните разпоредби относно строителството, безопасността и монтажа на сгради. Инсталирайте предпазен прекъсвач за изключване на захранването. Спазвайте инструкциите, предоставени в ръководството за монтаж.
- Свързано към електрическата мрежа 230 V - 50 Hz; трябва да се монтира предпазител.
- Инсталирайте уреда на място, където температурата и влажността винаги са в диапазона, посочен в ръководството за монтаж.
- Не инсталирайте на места със сауни или басейни, прекомерна влажност, прекомерно количество прах или вредни или потенциално корозивни вещества.
- Проверете дали има достатъчно място за системата за разпределение на въздуха в зоната за монтаж. Оставете вентилационния уред напълно достъпен, за да могат да се извършват процедури по поддръжка.

EN

PL

CZ

SK

HU

RO

BG

SI



Инсталация

⚠ Изключете захранването.

Проверете наличните пространства, преди да започнете монтажа.

Фитингите за свързване към разпределителната система могат да се завъртят на 90°. Следвайте инструкциите, предоставени в ръководството за монтаж.

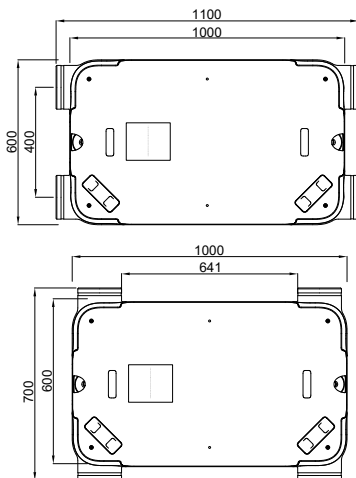

Работете внимателно с уреда Zehnder EVO. Винаги са необходими двама души, за да повдигнат уреда. Не повдигайте уреда за фитингите, тъй като това може да ги повреди.

Отворете горната част на картонената опаковка. Повдигнете вентилационния уред и го поставете върху чиста, мека повърхност. Използвайте картонената кутия като шаблон за пробиване на необходимите отвори за монтажа.

Доставените скоби могат да се използват както от дългата, така и от късата страна на устройството. В последния случай, опорите, които вече са монтирани на уреда, трябва да бъдат преместени на нови позиции. Вижте ръководството за монтаж.

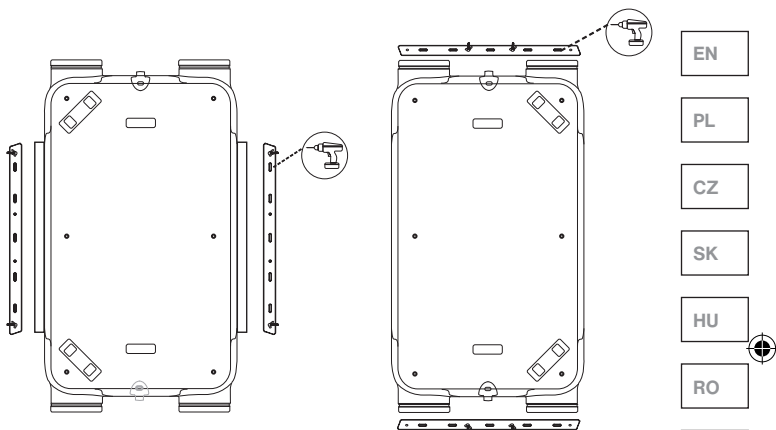

Уредът може да се монтира на таван във фабрично зададената „фабрична версия“ или във „огледална версия“, получена чрез поставяне на джъмпер върху конектори 9 и 10.

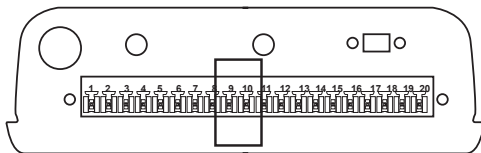

При монтаж на тавана, уредът НЕ трябва да е наклонен; той трябва да бъде нивелиран.

 Тази диаграма се отнася САМО за монтаж на таван

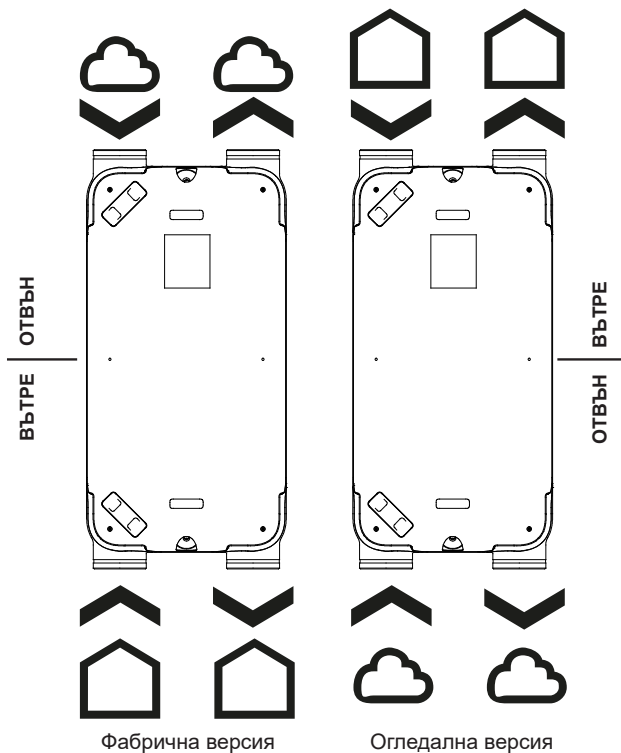

ВАЖНО!

Модификация на модела от десен на ляв
„Огледална версия“ НЕ е възможна за модели:
EVO 1 HRV PR и EVO 1 ERV PR

! За монтаж на стена, **ЗАДЪЛЖИТЕЛНО** трябва да се спазват следните инструкции.

Уредът трябва да бъде монтиран вертикално и нивелиран във вертикалната равнина, за да се осигури ефективно оттичане на кондензата.

Уредът трябва да се монтира само с конектора на контролната платка, обърнат нагоре.

Правилна инсталация

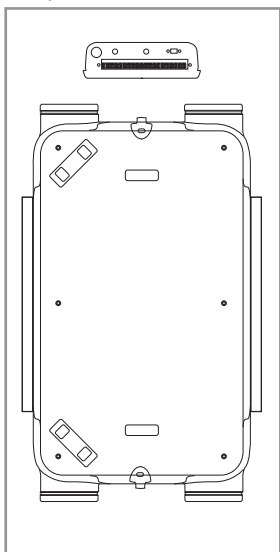

НЕПРАВИЛНИ инсталации

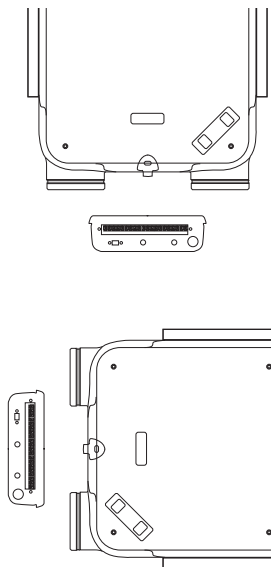

EN

PL

CZ

SK

HU

RO

BG

SI

HRV уредът трябва да се монтира CAMO в „огледална версия“, като входът за външен въздух и изходът за използван въздух са насочени надолу.

Правилна инсталация

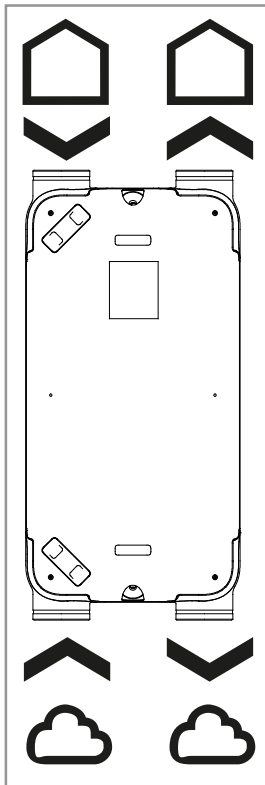

НЕПРАВИЛЕН монтаж

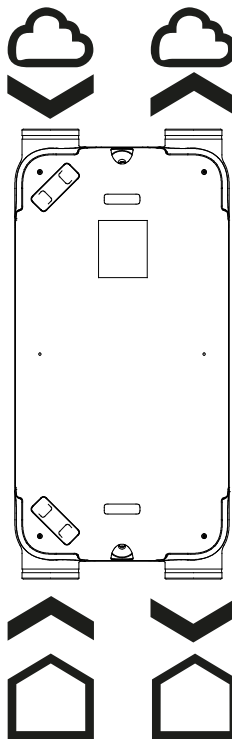

Монтаж на дренажа на кондензата

Уредите Zehnder EVO 1 HRV и Zehnder EVO 1 HRV PR трябва да бъдат свързани към система за отвеждане на кондензата с безпрепятствен поток, защитена от замръзване.

Завийте сифона с мъжка резба 1/2" (не е включен в комплекта на доставката, трябва да се поръча отделно) към фитинга за оттичане на конденза на уреда. Монтирайте сифона така, че да може лесно да се отстрани по време на поддръжка.

Връзката за оттичане на конденза на уреда може да е насочена хоризонтално или надолу.

В случай на хоризонтален монтаж, наклонът на системата за оттичане на кондензат не трябва да е хоризонтален или към уреда.

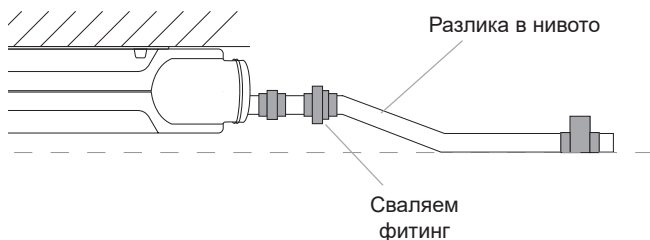

В EVO 1 HRV и EVO 1 HRV PR е свързан само един кондензатен дренаж; другият трябва да бъде запушен. В уредите EVO 1 ERV и EVO 1 ERV PR и двата отвора за източване на кондензат трябва да бъдат запушени. Щепселите са включени.

EN

PL

CZ

SK

HU

RO

BG

SI

**Схематична
диаграма**

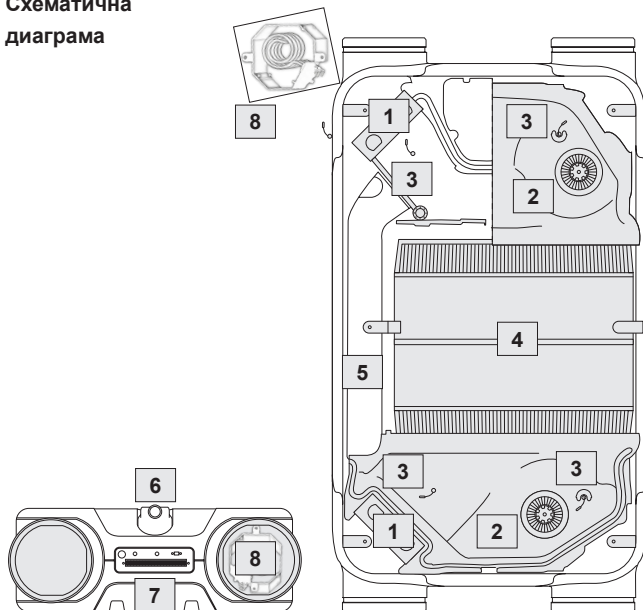

1	Високопроизводителни филтри
2	Енергоспестяващи вентилатори
3	Температурни сензори
4	Високоэффективен топлообменник
5	Автоматичен байпас
6	Отводняване на кондензат
7	Електрически връзки
8	Електрически препогрев (във версиите HRV PR и ERV PR)

Акcesoари за управление

Уредът се доставя БЕЗ акcesoари за управление.

Вижте ръководството за потребителя или ръководството за монтаж за наличните акcesoари.

Следва общ преглед на електрическите връзки

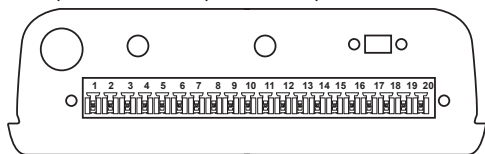

1	Домашна автоматизация-10 V	11	Не се използва
2	Домашна автоматизация - 0 V	12	Селекторен превключвател 1V общ
3	Домашна автоматизация - безволтов контакт	13	Селекторен превключвател 2V
4	Домашна автоматизация - безволтов контакт	14	Селекторен превключвател 3V
5	Не се използва	15	Изход 230 V за преподгрев (**)
6	Не се използва	16	Изход на заземяване на преподгрева (**)
7	Изход 10 V за догревател (*)	17	Неутрален изход на преподгрева (**)
8	Изход 10 V за допълнителен нагревател 0 V (*)	18	Не се използва
9	„Огледален режим“ NO/NC (*)	19	Не се използва
10	„Огледален режим“ NO/NC (*)	20	Не се използва

(*) Щифтът не се използва при модели Zehnder EVO 1 HRV PR и Zehnder EVO 1 ERV PR

(**) При модели със стандартно включен предварителен нагревател, тези щифтове се използват за допълнителен нагревател (опция), а не за предварителния нагревател.

EN

PL

CZ

SK

HU

RO

BG

SI

Prezračevalna enota Zehnder EVO 1

Za dodatne informacije in navodila glejte celotna navodila za namestitvev in uporabo. Če jih želite prenesti, skenirajte QR kode na zadnji strani tega kratkega vodnika.

Zehnder EVO 1 je centralna mehanska prezračevalna enota z visoko učinkovito rekuperacijo (rekuperacija samo toplote pri HRV enotah, rekuperacija toplote in vlage pri ERV enotah), ki odvaja zastareli zrak in hkrati dovaja svež zrak v prostore.

Namestiti ga je mogoče v domovih, pisarnah in podobnih prostorih.

Varnostna navodila - Splošne opombe

- Zehnder EVO 1 se lahko uporablja le, če ga je namestil strokovni inženir v skladu z veljavnimi predpisi in navodili, navedenimi v celotnem priročniku za montažo.
- Ne odpirajte ali spreminjajte prezračevalne enote. Fizične ali programske spremembe povzročijo izgubo garancijskega kritja in lahko povzročijo okvare ali telesne poškodbe.
- Prezračevalne enote ne zaganjajte, ko je odprta: električna napetost in gibanje ventilatorjev lahko povzročita telesne poškodbe.



! Razen če v tem priročniku ni rečeno drugače, naj enota deluje ves čas. V nasprotnem primeru se lahko nabere vlaga in nastane plesen.

! **OPOZORILO! Nevarna električna napetost.**

- V primeru naravne nesreče izklopite napajanje.

! **Varnostna navodila - Namestitev**

- Vedno upoštevajte splošne in lokalne predpise glede gradnje, varnosti in montaže. Za odklop napajanja namestite varnostno stikalo. Upoštevajte navodila v priročniku za monterja.
- Priključeno na omrežno napajanje 230 V - 50 Hz; namestiti je treba odklopnik.
- Enoto namestite na mesto, kjer sta temperatura in vlažnost vedno znotraj območja, navedenega v priročniku za namestitev.
- Ne nameščajte v prostorih s savnami ali bazeni, prekomerno vlažnostjo, prekomernim prahom ali škodljivimi ali potencialno korozivnimi snovmi.
- Preverite, ali je v območju namestitve dovolj prostora za sistem za distribucijo zraka. Prezračevalna enota mora biti popolnoma dostopna za omogočanje vzdrževalnih postopkov.

EN

PL

CZ

SK

HU

RO

BG

SI



Namestitev

 **Odklopite napajanje.**

Pred začetkom namestitve preverite razpoložljive prostore.

Priključke za priključitev na razdelilni sistem je mogoče obrniti za 90°.

Z enoto Zehnder EVO ravnajte previdno. Za dvigovanje enote

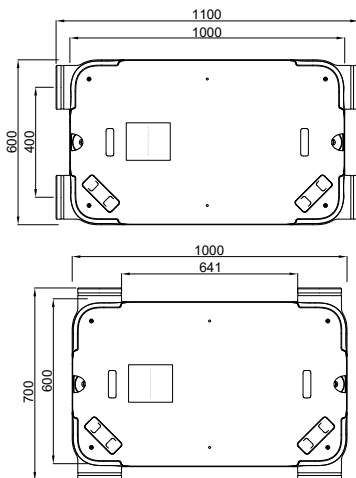

sta vedno potrebni dve osebi. Enote ne dvigujte za priključke, saj jih lahko s tem poškodujete.

Odprite zgornji del kartonske embalaže. Dvignite prezačevalno enoto in jo postavite na čisto, mehko površino. Kartonsko škatlo uporabite kot šablono za vrtanje lukenj, potrebnih za namestitev.



Priložene nosilce je mogoče uporabiti na daljši ali krajši strani enote. V slednjem primeru je treba nosilce, ki so že nameščeni na enoti, premakniti na nove položaje. Glejte priročnik za namestitvev.

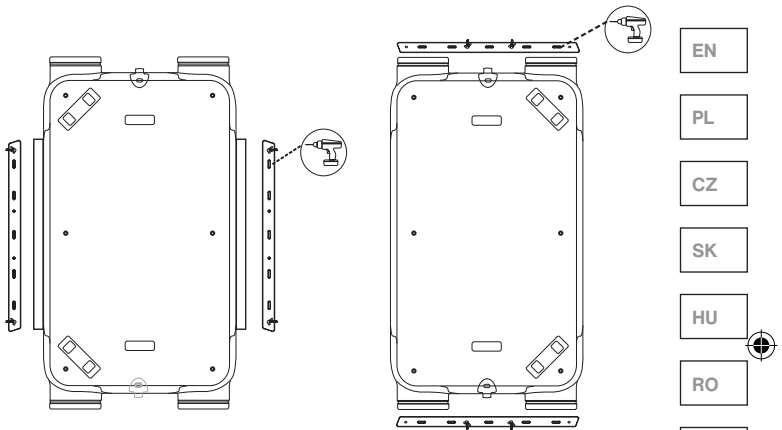

Enota se lahko namesti na strop v privzeti "tovarniški različici" ali v "zrcalni različici", ki jo dobite z namestitvijo mostička čez priključka 9 in 10.

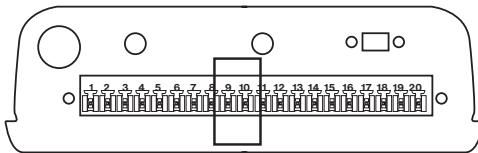

Pri stropni namestitvi enota NE SME biti nagnjena; mora biti poravnana.



 Ta diagram velja SAMO za montažo na strop

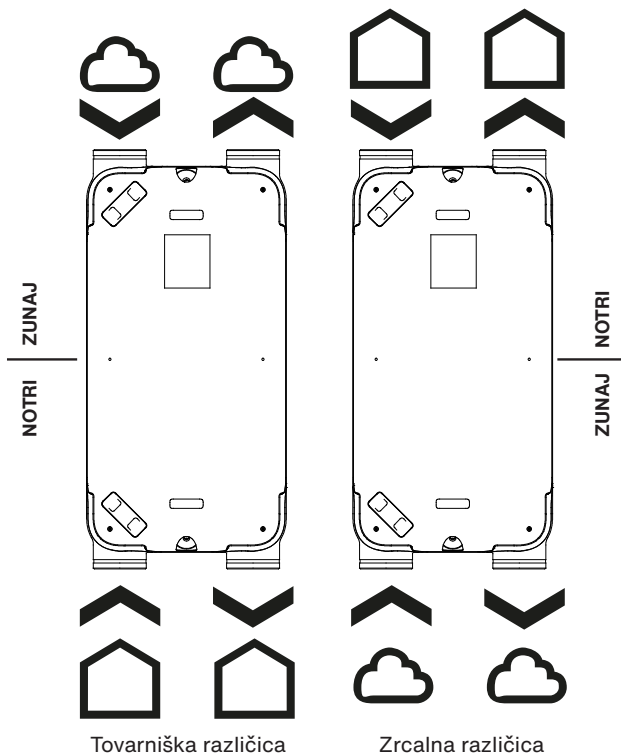

POMEMBNO!

Sprememba modela iz desne v levo "zrcalno različico"

NI mogoča za modela: EVO 1 HRV PR in EVO 1 ERV PR

! Za montažo na steno je **OBVEZNO** upoštevati naslednja navodila.

Enota mora biti nameščena navpično in poravnana na navpični ravnini, da se omogoči učinkovito odvajanje kondenzata.

Enota mora biti nameščena tako, da je priključek krmilne enote obrnjen navzgor.

Pravilna namestitvev

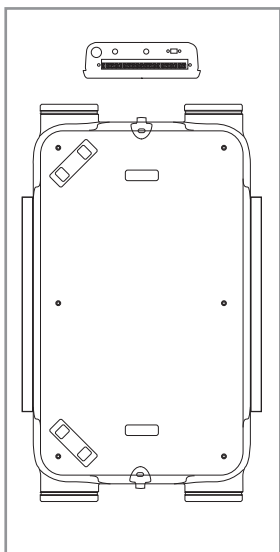

NEPRAVILNE namestitvev

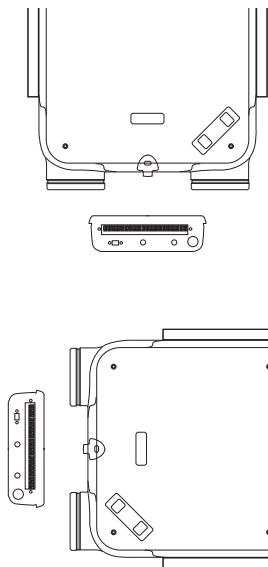

EN

PL

CZ

SK

HU

RO

BG

SI

Enota HRV mora biti nameščena SAMO v "zrcalni izvedbi", tako da sta dovod zunanje zraka in odvod zastarelega zraka obrnjena navzdol.

Pravilna namestitvev

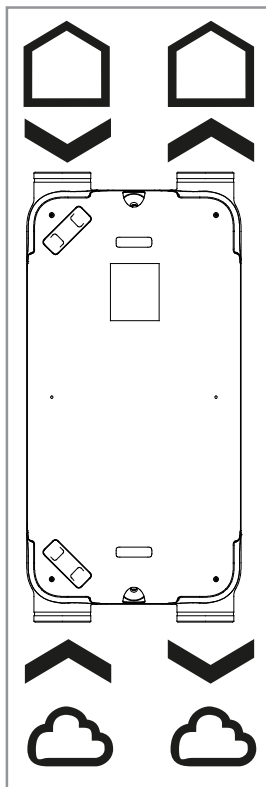

NEPRAVILNA namestitvev

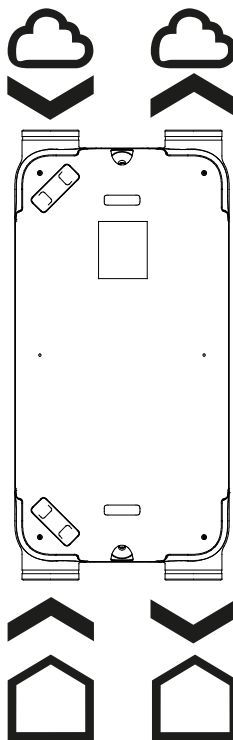

Namestitev odtoka kondenzata

Enoti Zehnder EVO 1 HRV in Zehnder EVO 1 HRV PR morata biti priključeni na sistem za odvod kondenzata z neoviranim pretokom, zaščitenim pred zmrzaljo.

Privijte sifon z zunanjim navojem 1/2" (ni vključen v dobavni paket, naročiti ga je treba posebej) na priključek za odtok kondenzata enote. Sifon namestite tako, da ga je mogoče med vzdrževanjem enostavno odstraniti.

Priključek za odtok kondenzata enote je lahko usmerjen vodoravno ali navzdol.

V primeru vodoravne namestitve naklon sistema za odvajanje kondenzata ne sme biti vodoraven ali proti enoti.

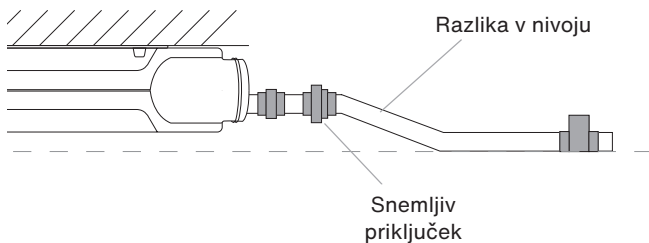

V enotah EVO 1 HRV in EVO 1 HRV PR je priključen samo en odtok kondenzata; drugega je treba zamašiti.

V enotah EVO 1 ERV in EVO 1 ERV PR morata biti oba odtoka kondenzata zamašena.

Vtiči so priloženi.

EN

PL

CZ

SK

HU

RO

BG

SI

Shematski diagram

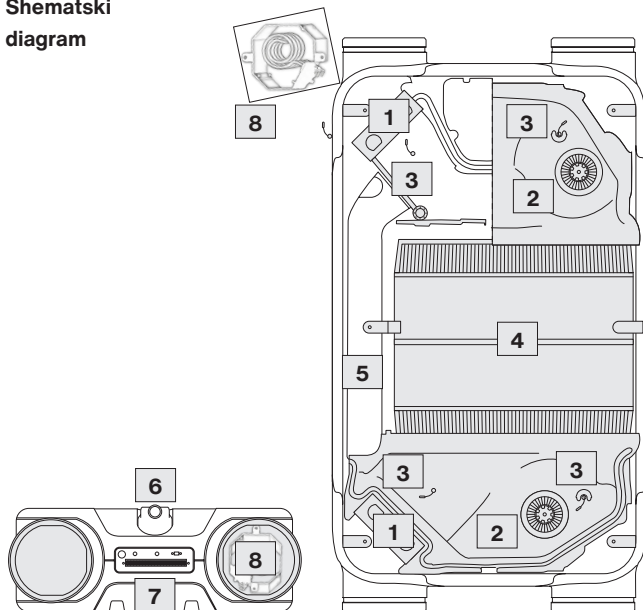

1	Visokozmogljivi filtri
2	Varčni ventilatorji
3	Temperaturni senzorji
4	Visoko učinkovit toplotni izmenjevalec
5	Samodejni obvod
6	Odvod kondenzata
7	Električne povezave
8	Električni predgrelnik (v različnih HRV PR in ERV PR)

Krmilni dodatki

Enota je dobavljena BREZ krmilne opreme. Za razpoložljivo dodatno opremo glejte uporabniški priročnik ali priročnik za namestitvev.

Sledi pregled električnih priključkov

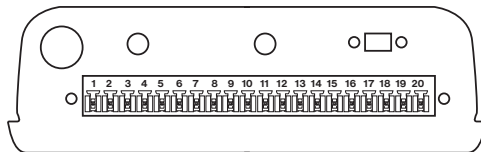

1	Domača avtomatizacija - 10 V	11	Ni uporabljeno
2	Domača avtomatizacija - 0 V	12	Izbirno stikalo 1V skupni
3	Domača avtomatizacija - breznapetostni kontakt	13	Izbirno stikalo 2V
4	Domača avtomatizacija - breznapetostni kontakt	14	Izbirno stikalo 3V
5	Ni uporabljeno	15	Izhod predgrelnika 230 V (**)
6	Ni uporabljeno	16	Izhod predgrelnika ozemljitve (**)
7	Izhod 10 V za naknadni grelec (*)	17	Nevtralni izhod predgrelnika (**)
8	Izhod 10 V dodatnega grelnika 0 V (*)	18	Ni uporabljeno
9	»Zrcalni način« NO/NC (*)	19	Ni uporabljeno
10	»Zrcalni način« NO/NC (*)	20	Ni uporabljeno

(*) Zatič se ne uporablja pri modelih Zehnder EVO 1 HRV PR in Zehnder EVO 1 ERV PR

(**) Pri modelih s serijsko vgrajenim predgrelnikom se ti zatiči uporabljajo za naknadni grelnik (dodatna oprema) in ne za predgrelnik.

EN

PL

CZ

SK

HU

RO

BG

SI







Are you interested?
Scan to get **USER** manual!

A black rounded rectangular box containing a QR code on the left and text on the right. The text is white and reads "Are you interested?" followed by "Scan to get USER manual!" on two lines.

Are you interested?
Scan to get **INSTALLER** manual!

A black rounded rectangular box containing a QR code on the left and text on the right. The text is white and reads "Are you interested?" followed by "Scan to get INSTALLER manual!" on two lines.